

Projektor

PV800UL-W/PV800UL-B
PV710UL-W/PV710UL-B

Bedienungshandbuch

Modellnr.

NP-PV800UL-W/NP-PV800UL-B/NP-PV710UL-W/NP-PV710UL-B

Inhaltsverzeichnis

Einführung	ii
Wichtige Informationen	iii
1. Prüfen Sie die Produktübersicht, den Lieferumfang und die Teilebezeichnungen	1
1-1. Vorstellung des Projektors	1
1-2. Lieferumfang?	3
1-3. Bezeichnungen der Projektorteile	4
1-4. Bezeichnungen der Fernbedienungsteile	9
2. Bildprojektion (Grundbetrieb)	16
2-1. Ablauf für die Projektion eines Bildes	16
2-2. Anschluss Ihres Computers/Anschluss des Netzkabels	17
2-3. Einschalten des Projektors	19
2-4. Auswahl einer Quelle	22
2-5. Einstellen der Bildgröße und Position	24
2-6. Anpassen von Bild und Ton	34
2-7. Ausschalten des Projektors	35
2-8. Nach der Benutzung	36
3. Anhang	37
3-1. Technische Daten	37
3-2. Fehlersuche	40
3-3. Anbringen eines Objektivs (separat erhältlich)	45
3-4. REGISTRIEREN SIE IHREN PROJEKTOR! (für Einwohner in den USA, Kanada und Mexiko)	49

Einführung

Vielen Dank, dass Sie sich für den Kauf des NEC-Projektors entschieden haben.

Dieser Projektor kann an Computer, Videogeräte o. Ä. angeschlossen werden, um Bilder scharf auf eine Leinwand zu projizieren.

Bitte lesen Sie dieses Handbuch sorgfältig durch, bevor Sie Ihren Projektor verwenden.

Sehen Sie in diesem Handbuch nach, wenn Sie Fragen hinsichtlich der Bedienung haben oder wenn Sie glauben, dass der Projektor möglicherweise defekt ist.

Das Installationshandbuch (Englisch) enthält ausführliche Anweisungen zur Installation, Einstellung, Wartung usw. Sie finden es auf unserer Website.

https://www.sharp-nec-displays.com/dl/en/pj_manual/lineup.html

HINWEISE



- (1) Ohne vorherige schriftliche Genehmigung darf der Inhalt dieses Handbuch weder als Ganzes noch in Auszügen vervielfältigt werden.
- (2) Der Inhalt dieses Handbuchs kann ohne Vorankündigung geändert werden.
- (3) Dieses Handbuch wurde mit größter Sorgfalt erstellt; sollten Sie dennoch Fragen zu einem Punkt haben, Fehler oder Auslassungen entdecken, wenden Sie sich bitte an uns.
- (4) Die in diesem Handbuch gezeigten Abbildungen dienen nur als Beispielbilder. Bei Unstimmigkeiten zwischen der Abbildung und dem tatsächlichen Produkt ist das tatsächliche Produkt maßgeblich.
- (5) Ungeachtet der Artikel (3) und (4) haften wir nicht für erhobene Ansprüche bei entgangenen Gewinnen oder anderen Angelegenheiten, die als Folge der Verwendung dieses Geräts erachtet werden.
- (6) Dieses Handbuch wird üblicherweise in allen Regionen zur Verfügung gestellt, sodass es Beschreibungen enthalten kann, die für andere Länder relevant sind.

Wichtige Informationen









Über die Symbole

Für einen sicheren und bestimmungsgemäßen Gebrauch des Geräts werden in diesem Handbuch eine Reihe von Symbolen verwendet, die Verletzungen für Sie oder andere sowie Sachschäden verhindern sollen.

Die Symbole und ihre Bedeutung werden im Folgenden beschrieben. Sie müssen sie vollständig verstanden haben, bevor Sie dieses Handbuch lesen.

 WARNUNG	Wird dieses Symbol nicht beachtet und das Produkt fehlerhaft gehandhabt, kann dies zu Unfällen mit Todesfolge oder schweren Verletzungen führen.
 ACHTUNG	Wird dieses Symbol nicht beachtet und das Gerät fehlerhaft gehandhabt, kann dies zu Verletzungen von Personen oder zu Sachschäden an umliegenden Objekten führen.

Beispiele für Symbole

	Dieses Symbol warnt Sie vor Gefahren durch elektrische Schläge.
	Dieses Symbol warnt Sie vor Gefahren durch hohe Temperaturen.
	Dieses Symbol weist auf etwas hin, das verboten ist.
	Dieses Symbol weist auf etwas hin, das nicht nass werden darf.
	Dieses Symbol zeigt an, dass Sie etwas nicht mit nassen Händen berühren dürfen.
	Dieses Symbol weist auf etwas hin, das nicht zerlegt werden darf.
	Dieses Symbol zeigt Dinge an, die Sie tun müssen.
	Dieses Symbol zeigt an, dass der Netzstecker aus der Steckdose gezogen werden muss.

Sicherheitshinweise

WARNUNG

Projiziertes Licht



VERBOTEN

Projiziertes Licht und das Piktogramm/der Aufkleber auf dem Gehäuse

- Blicken Sie niemals direkt in das Objektiv des Projektors. Das ausgestrahlte starke Licht könnte Ihre Sehkraft schädigen, wenn der Projektor in Betrieb ist. Die Einwirkung von Laserenergie in der Nähe der Öffnung kann zu Verbrennungen führen. Seien Sie besonders vorsichtig, wenn Kinder in der Nähe sind.
- Sehen Sie niemals durch optische Geräte (Vergrößerungsgläser, Spiegel o. Ä.) in das ausgestrahlte Licht. Dadurch könnte Ihr Sehvermögen beeinträchtigt werden.
- Vergewissern Sie sich, dass im Projektionsbereich niemand in das Objektiv sieht, bevor Sie den Projektor einschalten.
- Erlauben Sie Kindern nicht, den Projektor selbstständig zu bedienen. Wenn ein Kind den Projektor bedient, hat immer ein Erwachsener anwesend zu sein, der das Kind sorgfältig beobachtet.
- Das unten abgebildete Piktogramm in der Nähe des Objektivs am Gehäuse besagt, dass es verboten ist, in den Projektor zu blicken.

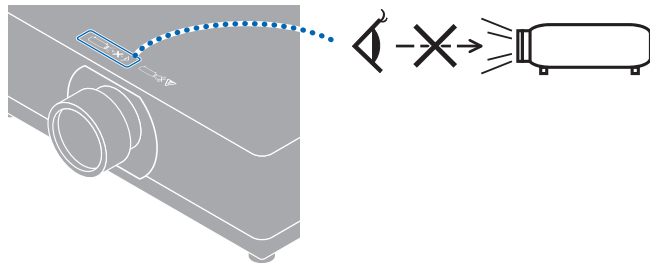

Weiter zur nächsten Seite

! WARNING

- Die folgenden Aufkleber sind am Projektor angebracht.

**Aufkleber 1
Laser-Hinweisschild**



Aufkleber 1 Aufkleber 3

**Aufkleber 2
Zusätzliches FDA-Warnetikett**

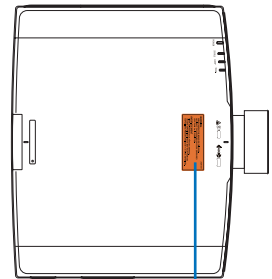
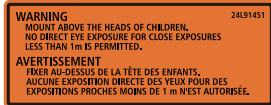

Aufkleber 2

**Aufkleber 3
Warnhinweis für Objektiv austausch**

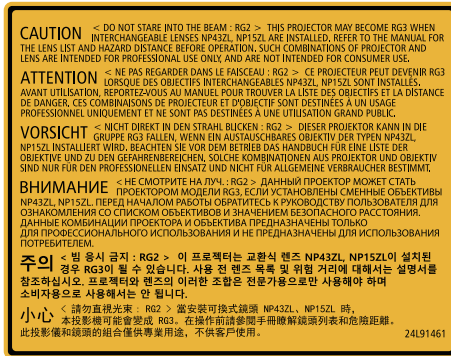

- Dieser Projektor ist je nach Objektiveneinheit entweder in Risikogruppe 2 oder Risikogruppe 3 gemäß IEC/EN 62471-5 Erste Ausgabe eingestuft. Bei Einstufung in Risikogruppe 3 ist dieser Projektor für den professionellen Einsatz bestimmt und muss von einem Fachinstallateur aufgestellt werden, um die Sicherheit zu gewährleisten.
- Informationen zu den Risikogruppen finden Sie auf Seite **xvi**.
- Informationen zu den Laser-Sicherheitswarnungen finden Sie auf Seite **xiii**.

 **WARNUNG**

Stromversorgung



ERFORDERLICH

Verwenden Sie eine Stromversorgung mit geeigneter Spannung.

- Der Projektor ist für die Verwendung bei einer Netzspannung von 100–240 V Wechselstrom, 50/60 Hz ausgelegt. Bevor Sie den Projektor verwenden, überprüfen Sie, ob die Stromversorgung, an die der Projektor angeschlossen werden soll, diese Anforderungen erfüllt.
- Benutzen Sie eine Steckdose für die Stromversorgung des Projektors. Schließen Sie den Projektor nicht direkt an die Verkabelung elektrischer Beleuchtung an. Dies ist gefährlich.



ERFORDERLICH

Umgang mit dem Netzkabel

- Verwenden Sie das mit diesem Projektor gelieferte Netzkabel. Wenn das mitgelieferte Netzkabel nicht den Anforderungen des Sicherheitsstandards in Ihrem Land und den Spannungs- und Stromwerten für Ihre Region entspricht, müssen Sie ein Netzkabel verwenden, das diesen entspricht und sie erfüllt.

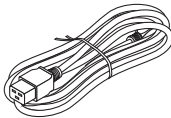

- Das Netzkabel, das Sie verwenden, muss gemäß den Sicherheitsstandards in Ihrem Land zugelassen sein und diese erfüllen. Weitere Informationen über die technischen Daten des Netzkabels finden Sie auf den Seiten 38.

Prüfen Sie die Nennspannung für Ihre Region selbst, um ein geeignetes Netzkabel auszuwählen.



VERBOTEN

- Das im Lieferumfang des Projektors enthaltene Netzkabel darf ausschließlich für diesen Projektor verwendet werden. Zu Ihrer eigenen Sicherheit dürfen Sie es nicht mit anderen Geräten benutzen.



GEFÄHRLICHE SPANNUNG

- Gehen Sie mit dem Netzkabel vorsichtig um. Eine Beschädigung des Kabels kann zu Bränden oder elektrischen Schlägen führen.
 - Stellen Sie keine schweren Gegenstände auf das Kabel.
 - Legen Sie das Kabel nicht unter den Projektor.
 - Decken Sie das Netzkabel nicht mit einem Teppich o. Ä. ab.
 - Zerkratzen oder verändern Sie das Netzkabel nicht.
 - Biegen, verdrehen oder ziehen Sie das Netzkabel nicht mit übermäßiger Kraft.
 - Erhitzen Sie das Netzkabel nicht.
- Sollte das Kabel beschädigt sein (freiliegender Adern, gerissene Drähte o. Ä.), wenden Sie sich an Ihren Händler, um es zu ersetzen.
- Berühren Sie niemals den Netzstecker, wenn Sie Donner hören. Dies könnte zu einem elektrischen Schlag führen.

 **WARNUNG**

Aufstellung



VERBOTEN



**NICHT NASS
WERDEN LASSEN**



**ZIEHEN SIE DEN
NETZSTECKER**

Verwenden Sie das Gerät nicht an Orten wie den nachfolgend beschriebenen.

- Verwenden Sie das Gerät nicht an Orten wie den nachfolgend beschriebenen. Dies könnte zu Feuer oder einem elektrischen Schlag führen.
 - Wacklige Tische, geneigte Oberflächen oder andere instabile Orte
 - In der Nähe von Heizkörpern oder an Orten mit starken Vibrationen
 - Im Freien oder an feuchten oder staubigen Orten
 - Orte, die Ölnebel oder Dampf ausgesetzt sind
 - In der Nähe von Kochgeräten, Luftbefeuchtern usw.
- Verwenden Sie das Gerät nicht an Orten wie den nachfolgend beschriebenen, an denen der Projektor nass werden könnte. Dies könnte zu Feuer oder einem elektrischen Schlag führen.
 - Verwenden Sie das Gerät nicht im Regen oder Schnee, am Meer oder einem sonstigen Ufer usw.
 - Verwenden Sie es nicht in einem Badezimmer oder Duschaum.
 - Stellen Sie keine Vasen oder Topfpflanzen auf den Projektor.
 - Stellen Sie keine Becher, Kosmetika oder Medikamente auf den Projektor. Sollte Wasser o. Ä. in den Projektor gelangt sein, schalten Sie zuerst die Stromversorgung des Projektors aus, ziehen Sie dann den Netzstecker aus der Steckdose und wenden Sie sich an Ihren Händler.



ACHTUNG

Aufhängung an der Decke

- Wenden Sie sich an Ihren Händler, wenn Sie den Projektor an der Decke aufhängen wollen. Für die Deckenmontage sind besondere Fähigkeiten erforderlich. Lassen Sie die Montage NICHT von anderen Personen als von Monteuren durchführen. Sonst kann der Projektor herunterfallen und Verletzungen verursachen.
- Wir haften nicht für Unfälle und/oder Schäden, die durch unsachgemäße Montage oder Handhabung, Missbrauch, Modifikationen oder Naturkatastrophen entstehen.
- Wenn der Projektor an der Decke aufgehängt wird o. Ä., hängen Sie sich nicht an den Projektor. Der Projektor könnte herunterfallen und eine Verletzung verursachen.
- Wenn der Projektor an der Decke aufgehängt wird, verwenden Sie eine Steckdose, die sich in der Reichweite des Projektors befindet, so dass der Netzstecker leicht eingesteckt und herausgezogen werden kann.

 **WARNUNG**

Bei der Benutzung



VERBOTEN



ZIEHEN SIE DEN NETZSTECKER

Stellen Sie keine Gegenstände in den Projektor.

- Stecken Sie keine metallenen oder brennbaren Gegenstände oder andere Fremdkörper durch die Lüftungsschlitze in den Projektor bzw. lassen Sie keine solchen Gegenstände hineinfallen. Dies könnte zu Feuer oder einem elektrischen Schlag führen. Seien Sie besonders vorsichtig, wenn sich Kinder im Haus befinden. Sollte ein Fremdkörper in den Projektor gelangt sein, schalten Sie zuerst die Stromversorgung des Projektors aus, ziehen Sie dann den Netzstecker aus der Steckdose und wenden Sie sich an Ihren Händler.



ZIEHEN SIE DEN NETZSTECKER

Ziehen Sie den Netzstecker aus der Steckdose, wenn der Projektor nicht richtig funktioniert.

- Wenn der Projektor Rauch oder merkwürdige Gerüche oder Geräusche abgibt, der Projektor fallen gelassen wurde oder das Gehäuse zerbrochen ist, schalten Sie die Stromversorgung des Projektors aus und ziehen Sie dann den Netzstecker aus der Steckdose. Das kann nicht nur zu einem Brand oder Stromschlag führen, sondern auch zu ernsthaften Augenschäden oder Verbrennungen. Wenden Sie sich wegen der Reparaturen an Ihren Händler. Versuchen Sie niemals, den Projektor selbst zu reparieren. Dies ist gefährlich.



NICHT AUSEIN-ANDERNEHMEN

Nehmen Sie den Projektor nicht auseinander.

- Entfernen oder öffnen Sie das Gehäuse des Projektors nicht. Verändern Sie den Projektor auch nicht. Im Innern des Projektors befinden sich Hochspannungsbereiche. Das könnte zu einem Brand, Stromschlag oder dem Austreten von Laserlicht führen, was Ihre Augen ernsthaft schädigen oder zu Verbrennungen führen kann. Nur qualifiziertes Kundendienstpersonal darf die Inspektion, Einstellungen und Reparaturen im Innenbereich ausführen.



VERBOTEN







ACHTUNG VOR HOHER TEMPERATUR

Stellen Sie keine Gegenstände vor das Objektiv, wenn der Projektor in Betrieb ist.





- Nehmen Sie den Objektivdeckel ab, wenn der Projektor in Betrieb ist. Der Objektivdeckel könnte heiß werden und sich verziehen.
- Stellen Sie keine Gegenstände vor das Objektiv, die das Licht blockieren, wenn der Projektor in Betrieb ist. Der Gegenstand könnte heiß werden und zerbrechen oder Feuer fangen.
- Das unten abgebildete, am Gehäuse angebrachte Piktogramm weist Sie auf die Vorsichtsmaßnahme hin, keine Gegenstände vor das Objektiv des Projektors zu stellen.



 WARNUNG	
 VERBOTEN	<p>Bei der Reinigung des Projektors</p> <ul style="list-style-type: none"> • Verwenden Sie kein Spray mit brennbarem Gas, um Staub von der Linse, vom Gehäuse usw. zu entfernen. Das könnte einen Brand verursachen.
 ERFORDERLICH  VERBOTEN	<p>Über die Kabelabdeckung (getrennt erhältlich)</p> <ul style="list-style-type: none"> • Denken Sie nach dem Anbringen der Kabelabdeckung daran, die Schrauben festzuziehen. Sonst kann sich die Kabelabdeckung lösen und herunterfallen, was zu Verletzungen oder Schäden daran führen kann. • Legen Sie keine gebündelten Kabel in die Kabelabdeckung. Das kann das Netzkabel beschädigen und zu einem Brand führen. • Halten Sie den Projektor beim Transport nicht an der Kabelabdeckung fest und wenden Sie keine übermäßige Kraft auf die Kabelabdeckung an. Das kann die Kabelabdeckung beschädigen und Verletzungen führen.
 VERBOTEN	<p>Verwenden Sie sie nicht an Orten mit erhöhter Sicherheit.</p> <ul style="list-style-type: none"> • Die Verwendung des Produkts darf nicht von tödlichen Risiken oder Gefahren begleitet sein, die direkt zum Tod, Verletzungen, schweren physischen Schäden oder sonstigen Verlusten führen können, einschließlich der Steuerung nuklearer Reaktionen in einer Nuklearanlage, medizinischen Lebenserhaltungssystemen und der Raketenabschusssteuerung in einem Waffensystem.

 **ACHTUNG**

Stromversorgung





 <p>ERFORDERLICH</p>	<p>Erden des Netzkabels</p> <ul style="list-style-type: none"> • Dieses Gerät ist dafür ausgelegt, dass es mit einem geerdeten Netzkabel verwendet wird. Wenn das Netzkabel nicht geerdet ist, kann dies zu einem Stromschlag führen. Vergewissern Sie sich, dass das Netzkabel direkt mit der Steckdose verbunden und ordnungsgemäß geerdet ist. Verwenden Sie keine Steckeradapter mit 2 Kontaktstiften. • Achten Sie darauf, den Projektor und den Computer (die Signalquelle) an dieselbe Erdung anzuschließen. Wenn der Projektor und der Computer (die Signalquelle) an verschiedene Erdungspunkte angeschlossen werden, können Veränderungen im Erdungspotential zu Feuer oder Rauchentwicklung führen.
 <p>ERFORDERLICH</p>  <p>NICHT MIT NASSEN HÄNDEN BERÜHREN</p>  <p>ZIEHEN SIE DEN NETZSTECKER</p>	<p>Umgang mit dem Netzkabel</p> <ul style="list-style-type: none"> • Achten Sie beim Anschließen des Netzkabels an den Wechselstromeingangsanschluss des Projektors darauf, dass Sie den Stecker vollständig und fest eingesteckt haben. Befestigen Sie das Netzkabel immer mit der Netzkabelsicherung. Ein lose Verbindung des Netzkabels könnte zu einem Feuer oder Stromschlag führen. • Schließen Sie das Netzkabel nicht mit nassen Händen an und ziehen Sie es nicht mit nassen Händen ab. Dies könnte zu einem elektrischen Schlag führen. • Ziehen Sie zur Reinigung des Projektors aus Sicherheitsgründen vorher den Netzstecker aus der Steckdose. • Wenn Sie den Projektor transportieren, schalten Sie stets zuerst die Stromversorgung aus, ziehen Sie das Netzkabel aus der Steckdose und kontrollieren Sie, ob alle Verbindungskabel zu anderen Geräten abgetrennt sind. • Wenn Sie den Projektor für lange Zeit nicht verwenden möchten, ziehen Sie stets den Netzstecker aus der Steckdose.

Aufstellung





 <p>ERFORDERLICH</p>	<p>Sichern des Objektivs mit einem Fallschutzdraht</p> <ul style="list-style-type: none"> • Wenn der Projektor an der Decke aufgehängt oder an einer anderen hohen Stelle platziert werden soll, sichern Sie das Objektiv mit dem Fallschutzdraht (getrennt erhältlich). Wenn das Objektiv nicht gesichert wird, könnte es herunterfallen, wenn es sich löst.
--	---

 **ACHTUNG**

Bei der Benutzung

 <p>VERBOTEN</p>	<p>Verwenden Sie den Projektor nicht an Netzwerken, die einer Überspannung ausgesetzt sind.</p> <ul style="list-style-type: none"> • Schließen Sie den Ethernet/HDBaseT-Port und den LAN-Port an ein Netzwerk an, bei dem kein Risiko einer Überspannung besteht. Wenn der Ethernet/HDBaseT- oder der LAN-Port einer Überspannung ausgesetzt wird, könnte ein Stromschlag die Folge sein.
 <p>ERFORDERLICH</p>	<p>Objektivversatz, Fokus und Zoom</p> <ul style="list-style-type: none"> • Wenn Sie den Objektivversatz bedienen oder den Fokus oder Zoom einstellen, tun Sie das, indem Sie hinter oder seitlich neben dem Projektor stehen. Wenn Sie Einstellungen von vorn ausführen, könnten Ihre Augen starkem Licht ausgesetzt und verletzt werden. • Halten Sie Ihre Hände vom Objektivbereich fern, wenn Sie die Objektivversatzfunktion ausführen. Wenn Sie dies nicht tun, könnten Ihre Finger in der Lücke zwischen dem Gehäuse und dem Objektiv eingeklemmt werden.
 <p>VERBOTEN</p>	<p>Umgang mit Batterien</p> <ul style="list-style-type: none"> • Gehen Sie mit Batterien vorsichtig um. Andernfalls könnte ein Feuer, eine Verletzung oder eine Verunreinigung der Umgebung entstehen. <ul style="list-style-type: none"> - Schließen Sie die Batterien nicht kurz, zerlegen Sie sie nicht oder werfen Sie sie nicht ins Feuer. - Verwenden Sie keine anderen Batterien als die angegebenen. - Verwenden Sie keine neuen Batterien zusammen mit alten. - Achten Sie beim Einsetzen der Batterien auf die Polaritäten (Richtungen + und –) und darauf, dass Sie diese wie angezeigt einsetzen. • Wenden Sie sich zur Entsorgung der Batterien an Ihren Händler oder eine örtliche Behörde.
 <p>VERBOTEN</p>  <p>ACHTUNG VOR HOHER TEMPERATUR</p>	<p>Über die Lüftungsschlitze</p> <ul style="list-style-type: none"> • Blockieren Sie die Lüftungsschlitze des Projektors nicht. Legen Sie außerdem keine weichen Gegenstände wie zum Beispiel Papier oder Stoff unter den Projektor. Das könnte zu einem Feuer führen. Lassen Sie ausreichend Platz zwischen dem Aufstellungsort des Projektors und seiner Umgebung. (→ Seite xxvii) • Berühren Sie den Bereich des Luftauslasses nicht, wenn der Projektor läuft oder unmittelbar danach. Der Bereich des Luftauslasses kann zu diesem Zeitpunkt heiß sein und seine Berührung verursacht Verbrennungen.

 **ACHTUNG**

<p> VERBOTEN</p>	<p>Transport des Projektors</p> <ul style="list-style-type: none"> • Halten Sie den Projektor beim Transport nicht am Objektiv fest. Der Fokus-Ring könnte sich drehen, was dazu führt, dass der Projektor herunterfällt und eine Verletzung verursacht wird. Wenn Sie mit Ihrer Hand an den Teil zwischen Gehäuse und Objektiv greifen, kann der Projektor zudem beschädigt werden oder herunterfallen und eine Verletzung verursachen. • Wenn Sie den Projektor mit abgenommenem Objektiv transportieren, berühren Sie den Einbaubereich für das Objektiv nicht mit den Händen. Führen Sie außerdem Ihre Hand nicht in die Aussparung des Verbindungsanschlusses ein. Der Projektor könnte beschädigt werden oder herunterfallen, was zu Verletzungen führen kann. Tragen Sie den Projektor nicht, indem Sie ihn an dem nach der Entfernung der Filterabdeckung freiliegenden vertieften Bereich festhalten. Dadurch kann das Gehäuse beschädigt werden und der Projektor kann herunterfallen und eine Verletzung verursachen. • Halten Sie den Projektor nicht an der Kabelabdeckung fest, wenn Sie ihn mit der Kabelabdeckung transportieren. Die Kabelabdeckung könnte sich lösen und das Hauptgerät herunterfallen, was zu Verletzungen führen kann.
<p> ERFORDERLICH</p>	<p>Anbringen/Entfernen des Objektivs</p> <ul style="list-style-type: none"> • Schalten Sie den Projektor aus und trennen Sie das Netzkabel ab, bevor Sie das Objektiv anbringen oder abnehmen. Andernfalls kann es zu Augenschäden oder Verbrennungen kommen.
<p> ERFORDERLICH</p>	<p>Vermeiden Sie Orte mit extremen Temperaturen und hoher Luftfeuchtigkeit</p> <ul style="list-style-type: none"> • Dadurch kann es zu einem Brand oder Stromschlag kommen oder der Projektor könnte beschädigt werden. Die Nutzungsumgebung für diesen Projektor ist wie folgt: <ul style="list-style-type: none"> - Betriebstemperatur: 0 °C bis 45 °C/Luftfeuchtigkeit: 20 bis 80 % (ohne Kondensation) - Lagertemperatur: -10 °C bis 50 °C/Luftfeuchtigkeit: 20 bis 80 % (ohne Kondensation)
<p>Überprüfungen und Reinigung</p>	
<p> ERFORDERLICH</p>	<p>Überprüfung des Projektors und Reinigung des Projektorinneren</p> <ul style="list-style-type: none"> • Wenden Sie sich für die Reinigung des Projektorinneren etwa einmal jährlich an Ihren Händler. Wenn der Projektor über längere Zeit nicht gereinigt wird, kann sich Staub im Projektorinneren ansammeln, was zu Bränden oder einer Fehlfunktion führen kann.

Laser-Sicherheitswarnungen

WARNUNG

LASERPRODUKT DER KLASSE 1 GEMÄSS IEC 60825-1 DRITTE AUSGABE

- Das Lasermodul ist in dieses Gerät eingebaut. Die Verwendung von Bedienelementen oder die Änderung von Prozeduren in Abweichung von den in diesem Handbuch beschriebenen könnte zu einer gefährlichen Strahlenbelastung führen.
Die Einwirkung von Laserenergie in der Nähe der Öffnung kann zu Verbrennungen führen.
- Dies ist ein Klasse-1-Produkt gemäß IEC 60825-1 Dritte Auflage 2014-05.
Halten Sie sich an die Gesetze und Vorschriften Ihres Landes bezüglich der Aufstellung und Handhabung des Geräts.

Für die USA

- Entspricht 21 CFR 1040.10 und 1040.11, mit Ausnahme der Übereinstimmung als LIP der Risikogruppe 2 gemäß IEC 62471-5:Ed. 1,0. Weitere Informationen finden Sie im Laserhinweis Nr. 57 vom 8. Mai 2019.

WARNUNG

- Lassen Sie nicht zu, dass jemand aus irgendeiner Entfernung in den Strahl des Projektors schaut. Kinder sollten von einem Erwachsenen beaufsichtigt werden, um Expositionsrisiken zu vermeiden.
- Vergewissern Sie sich, dass niemand in das Objektiv sieht, wenn Sie den Projektor mit der Fernbedienung starten.
- Sehen Sie niemals durch optische Geräte (Ferngläser, Teleskope, Vergrößerungsgläser, Spiegel o. Ä.) in das ausgestrahlte Licht.
- [WARNUNG: OBERHALB DER KOPFHÖHE VON KINDERN MONTIEREN.]
Die Verwendung einer Deckenhalterung wird für dieses Produkt empfohlen, damit es oberhalb der Augenhöhe von Kindern platziert wird.
- Übersicht über die vom eingebauten Lichtmodul ausgehende Laserstrahlung:
 - Wellenlänge: 455 nm
 - Maximale Leistung: 176 W (PV800UL-W/PV800UL-B), 154 W (PV710UL-W/PV710UL-B)

Lichtmodul

- Im Gerät befindet sich ein Lichtmodul mit mehreren Laserdioden als Lichtquelle.
- Diese Laser-Dioden sind im Lichtmodul versiegelt. Der Betrieb des Lichtmoduls erfordert keine Wartung oder Reparatur.
- Dem Endanwender ist es nicht gestattet, das Lichtmodul auszutauschen.
- Wenden Sie sich für den Ersatz eines Lichtmoduls und weitere Informationen an einen qualifizierten Händler.

Strahlungsbereich des Laserlichts

Die nachfolgende Abbildung gibt den maximalen Strahlungsbereich des Laserlichts an.

Horizontaler Winkel (Einheit: Grad)

Objektiv	Zoom	Objektivposition		
		Ganz rechts	Mitte (Referenzwert)	Ganz links
		HR	HC	HL
NP11FL		31,8	31,8	31,8
NP12ZL	Tele	27,4	18,0	27,4
	Weitwinkel	34,0	22,9	34,0
NP13ZL	Tele	15,1	9,6	15,1
	Weitwinkel	28,3	18,6	28,3
NP14ZL	Tele	9,6	6,0	9,6
	Weitwinkel	15,1	9,6	15,1
NP15ZL	Tele	6,4	4,0	6,4
	Weitwinkel	9,7	6,1	9,7
NP40ZL	Tele	31,7	23,8	31,7
	Weitwinkel	41,0	31,8	41,0
NP41ZL	Tele	13,0	9,4	13,0
	Weitwinkel	27,9	20,7	27,9
NP43ZL	Tele	6,8	4,9	6,8
	Weitwinkel	13,4	9,7	13,4
NP50ZL	Tele	42,0	32,7	42,0
	Weitwinkel	48,2	38,6	48,2

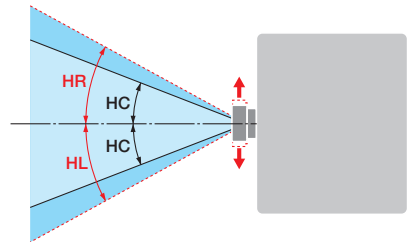

Vertikaler Winkel (Einheit: Grad)

Objektiv	Zoom	Objektivposition		
		Ganz oben	Mitte (Referenzwert)	Ganz unten
		VU	VC	VD
NP11FL		21,2	21,2	21,2
NP12ZL	Tele	24,0	11,5	13,7
	Weitwinkel	30,1	14,8	17,6
NP13ZL	Tele	13,0	6,0	7,2
	Weitwinkel	24,8	11,9	14,1
NP14ZL	Tele	8,3	3,8	4,5
	Weitwinkel	13,1	6,0	7,2
NP15ZL	Tele	5,5	2,5	3,0
	Weitwinkel	8,4	3,8	4,6
NP40ZL	Tele	28,9	15,4	18,3
	Weitwinkel	37,8	21,2	24,9
NP41ZL	Tele	11,6	5,9	7,0
	Weitwinkel	25,3	13,3	15,8
NP43ZL	Tele	6,1	3,0	3,7
	Weitwinkel	12,0	6,1	7,3
NP50ZL	Tele	38,8	21,9	25,7
	Weitwinkel	44,9	26,5	30,9

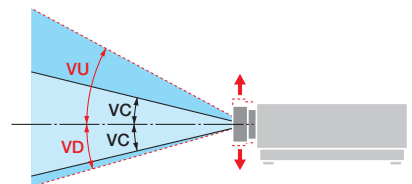

Horizontaler Winkel (Einheit: Grad)

Objektiv	Zoom	
	Tele	Weitwinkel
NP44ML	—	55,8

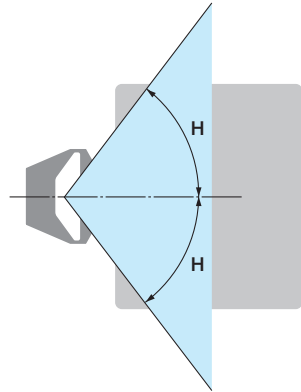

Vertikaler Winkel (Einheit: Grad)

Objektiv	Zoom		
	Tele	V1	V2
NP44ML	—	10,7	24,6

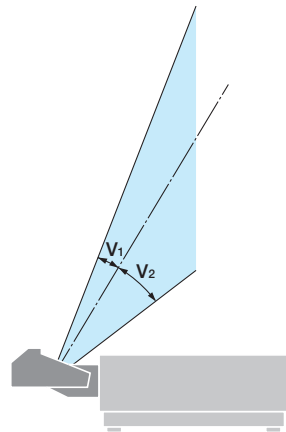

Risikogruppen

Dieser Projektor ist je nach Objektivseinheit entweder in Risikogruppe 2 oder Risikogruppe 3 gemäß IEC/EN 62471-5 Erste Ausgabe eingestuft.

Risikogruppe 2 (RG2)

 **WARNUNG**

Blicken Sie nicht in den Strahl, wie bei jeder hellen Lichtquelle, RG2 IEC/EN 62471-5:2015.

Risikogruppe 3 (RG3)

 **WARNUNG**

RG3-PRODUKT NACH IEC/EN 62471-5 ERSTE AUSGABE

- Wenn der Projektor als RG3 eingestuft ist, ist er für den professionellen Einsatz bestimmt und muss an einem Ort aufgestellt werden, an dem die Sicherheit gewährleistet ist. Wenden Sie sich daher immer an Ihren Händler, weil die Aufstellung von einem professionellem Monteur durchgeführt werden muss. Versuchen Sie niemals, den Projektor selbst aufzustellen. Das kann zu einer Schädigung des Sehvermögens o. Ä. führen.
- Eine direkte Aussetzung gegenüber dem Strahl ist nicht zulässig, RG3 IEC/EN 62471-5:2015.
- Blicken Sie niemals direkt in das Objektiv des Projektors. Dies kann schwere Augenschäden zur Folge haben.
- Der Bediener muss den Zugang zum Strahl innerhalb des Gefahrenabstands kontrollieren oder das Gerät in einer Höhe aufstellen, in der die Augen der Zuschauer innerhalb des Gefahrenabstands nicht in den Strahl geraten können.
- Wenn Sie die Stromversorgung eingeschaltet haben, bedienen Sie den Projektor von der Seite oder von der Rückseite aus (außerhalb des Gefahrenbereichs). Stellen Sie außerdem sicher, dass beim Einschalten niemand innerhalb des Projektionsbereichs in das Objektiv schaut.

• Vor der Aufstellung des Projektors prüfen

① Modellname des Objektivs

Das Objektivmodell ist an einer der Stellen  in den folgenden Abbildungen aufgeführt.

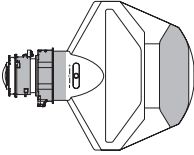
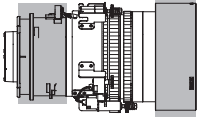
Diagramm des NP44ML	Diagramm für andere Modelle als das NP44ML
	

② Kombination mit Produkten der Risikogruppe 3

Modellname des Projektors	Modellname des Objektivs
PV800UL-W/PV800UL-B/PV710UL-W/PV710UL-B	NP15ZL, NP43ZL

• **Gefahrenbereich**

Die folgende Abbildung gibt den Strahlungsbereich (Gefahrenbereich) des von einem Projektor ausgestrahlten Lichts an, der gemäß IEC/EN 62471-5, Erste Ausgabe 2015, in die Risikogruppe 3 (RG3) eingestuft ist.

Sicht von oben

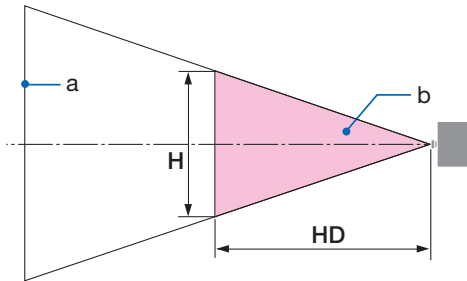

a: Leinwand / b: Gefahrenbereich

Sicht von der Seite

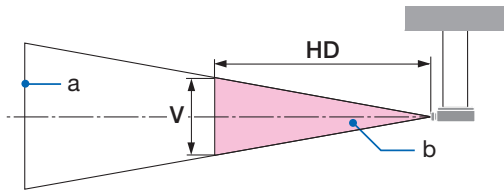

a: Leinwand / b: Gefahrenbereich

PV800UL-W/PV800UL-B

Objektiv		Gefahrenbereich (m)		
		HD	H	V
NP15ZL	Weitwinkel	1,0	0,25	0,16
	Tele	1,5	0,23	0,15
NP43ZL	Weitwinkel	0,7	0,26	0,16
	Tele	1,4	0,24	0,16

PV710UL-W/PV710UL-B

Objektiv		Gefahrenbereich (m)		
		HD	H	V
NP15ZL	Weitwinkel	0,9	0,23	0,14
	Tele	1,3	0,21	0,13
NP43ZL	Weitwinkel	0,7	0,23	0,15
	Tele	1,2	0,21	0,13

• **Über den Vorsorgebereich**

Indem Sie einen Vorsorgebereich oder physische Barrieren einrichten, können Sie verhindern, dass menschliche Augen in den Gefahrenbereich gelangen.

Wenn der Verwalter des Projektors (Bediener) nicht verhindern kann, dass die Zuschauer den Gefahrenbereich betreten können, wie zum Beispiel in öffentlichen Einrichtungen, wird empfohlen, für die Sicherheit der Zuschauer einen Abstand von mindestens 1 m zum Gefahrenbereich als „Vorsorgebereich“ einzurichten. Bei einer Installation des Projektors über Kopf wird empfohlen, dass der Abstand zwischen dem Fußboden und dem Gefahrenbereich mindestens 3 m in vertikaler Richtung beträgt. In den USA ist ein horizontaler Abstand von 2,5 Metern von der Gefahrenzone einzuhalten. Wenn Sie den Projektor über Kopf montieren, ist ein vertikaler Abstand von 3 Metern vom Boden zur Gefahrenzone einzuhalten.

• Montagebeispiel bei Berücksichtigung des Vorsorgebereichs

① Beispiel für eine Fußboden- oder Tischaufstellung

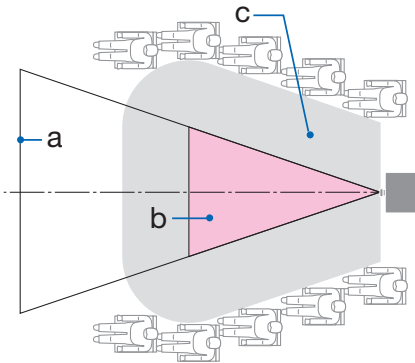

② Beispiel für eine Deckenmontage

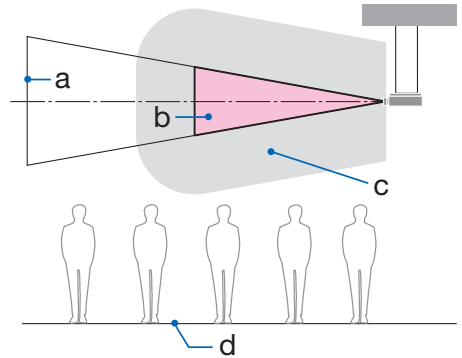

a: Leinwand / b: Gefahrenbereich / c: Vorsorgebereich / d: Fußboden



ACHTUNG

Wenn zu erwarten ist, dass die Zuschauer bei der Montage an der Decke in den Gefahrenbereich eindringen, muss verhindert werden, dass die Zuschauer diesen Bereich betreten.

③ Beispiel für eine nach unten gerichtete Montage an der Decke

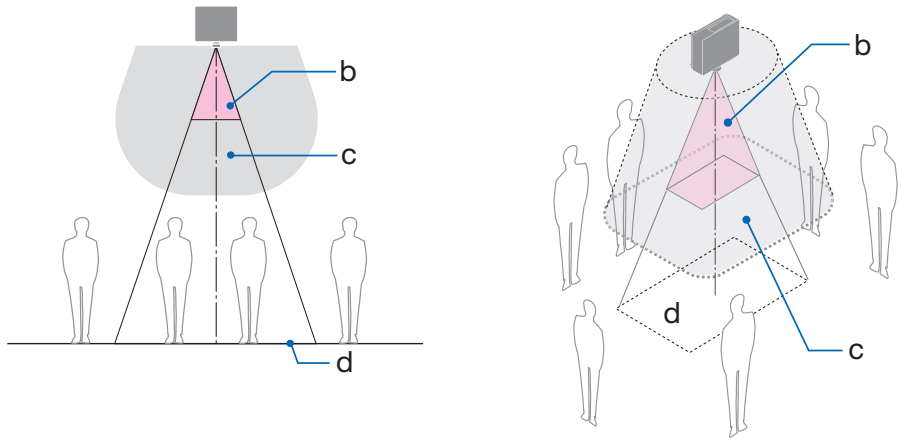

a: Leinwand / b: Gefahrenbereich / c: Vorsorgebereich / d: Fußboden



ACHTUNG

Wenn der Vorsorgebereich zwischen dem Fußboden und dem Gefahrenbereich nicht sichergestellt werden kann, ist es erforderlich, dass verhindert wird, dass die Zuschauer den Bereich um die Projektionsfläche herum betreten, wie in der Abbildung rechts gezeigt.

* Beachten Sie bei einer Nutzung des Objektivversatzes die Verschiebung des projizierten Bildes je nach Ausmaß des Objektivversatzes. Montagebeispiel bei Berücksichtigung des Vorsorgebereichs



ACHTUNG

Bitte beachten Sie alle Sicherheitsvorkehrungen.

Aufstellung des Projektors

- Befolgen Sie bei der Planung der Anordnung des Projektors stets die im Installationshandbuch angegebenen Sicherheitsmaßnahmen.
- Um eine Gefährdung auszuschließen, ist entweder das Gerät so zu installieren, dass die Wandsteckdose leicht erreichbar ist, oder ein Gerät wie zum Beispiel ein Schutzschalter bereitzustellen, damit im Notfall die Stromversorgung des Projektors unterbrochen werden kann.
- Ergreifen Sie die Sicherheitsmaßnahmen, um zu verhindern, dass menschliche Augen in den Gefahrenbereich gelangen.
- Wählen Sie ein für den Aufstellungsort passendes Objektiv aus und richten Sie den für dieses Objektiv festgelegten Sicherheitsbereich ein. Stellen Sie sicher, dass beim Betrieb des Projektors, der Einstellung des Lichts usw. geeignete Sicherheitsmaßnahmen ergriffen wurden.
- Vergewissern Sie sich, dass der für das angebrachte Objektiv geeignete Sicherheitsbereich hinreichend sichergestellt ist. Überprüfen Sie den Bereich regelmäßig und bewahren Sie eine Aufzeichnung der Überprüfungen auf.

Der Monteur oder der Händler muss den Verwalter (Bediener) des Projektors über Folgendes informieren:

- Weisen Sie den Verwalter des Projektors (Bediener) in die Sicherheit ein, bevor Sie den Projektor betreiben.
- Weisen Sie den Verwalter des Projektors (Bediener) an, vor dem Einschalten des Projektors Überprüfungen durchzuführen (einschließlich der Sicherheitsprüfungen des vom Projektor abgegebenen Lichts).
- Weisen Sie den Verwalter des Projektors (Bediener) ein, sodass er in der Lage ist, den eingeschalteten Projektor im Notfall selbst bedienen zu können.
- Weisen Sie den Verwalter des Projektors (Bediener) an, das Installationshandbuch, das Bedienungshandbuch und die Überprüfungsaufzeichnungen an einem leicht erreichbaren Ort aufzubewahren.
- Weisen Sie sie an zu ermitteln, ob der Projektor den Normen des jeweiligen Landes und der Region entspricht.

Informationen zu den Kabeln

Verwenden Sie abgeschirmte Kabel oder Kabel, an denen Ferritkerne abgebracht sind, damit der Radio- und Fernsehempfang nicht gestört wird.

Hinweis zu elektromagnetischen Störungen (EMI)

WARNUNG:

Der Einsatz dieses Geräts in einer Wohnumgebung kann Funkstörungen verursachen.



Entsorgung des gebrauchten Geräts



In der Europäischen Union

Die EU-weite Gesetzgebung, wie sie in jedem einzelnen Mitgliedstaat gilt, bestimmt, dass gebrauchte elektrische und elektronische Geräte, die die Markierung (links) tragen, getrennt vom normalen Haushaltsabfall entsorgt werden müssen. Dazu gehören auch der Projektor und sein elektrisches Zubehör, wie z. B. das Netzkabel. Folgen Sie bei der Entsorgung eines solchen Geräts den Anweisungen Ihrer örtlichen Behörde und/oder wenden Sie sich an den Händler, bei dem Sie das Gerät erworben haben.

Nach der Abgabe der gebrauchten Geräte werden diese wiederverwendet und entsprechend den Umweltbestimmungen recycelt. Dies trägt dazu bei, die Abfallmengen zu reduzieren sowie die negativen Auswirkungen auf die menschliche Gesundheit und die Umwelt möglichst gering zu halten.

Die Markierung auf elektrischen und elektronischen Geräten gilt nur für die gegenwärtigen Mitgliedstaaten der Europäischen Union.

Außerhalb der Europäischen Union

Wenn Sie gebrauchte elektrische und elektronische Geräte außerhalb der Europäischen Union entsorgen möchten, wenden Sie sich an Ihre örtliche Behörde und fragen Sie nach der ordnungsgemäßen Entsorgungsmethode.



Für die EU: Der durchgestrichene Abfallbehälter bedeutet, dass verbrauchte Batterien nicht über den allgemeinen Hausmüll entsorgt werden dürfen! Es gibt ein getrenntes Sammelsystem für Altbatterien, um die ordnungsgemäße Behandlung und Wiederverwertung entsprechend den geltenden Vorschriften zu ermöglichen.

Gemäß der Richtlinie 2006/66/EG dürfen Batterien nicht auf ungeeignete Weise entsorgt werden. Die Batterie muss getrennt durch einen örtlichen Entsorger gesammelt werden.

Informationen zur Entsorgung dieses Gerätes und der Batterien und Akkumulatoren

- WENN DIESES GERÄT ODER DIE BATTERIEN und Akkumulatoren ENTSORGT WERDEN SOLLEN, DÜRFEN SIE WEDER ZUM HAUSMÜLL NOCH IN EINE FEUERSTELLE GEGEBEN WERDEN!
- Gebrauchte elektrische und elektronische Geräte und Batterien und Akkumulatoren müssen nach dem Gesetz GETRENNT gesammelt und entsorgt werden.
- Mit der getrennten Sammlung werden die umweltfreundliche Behandlung und die stoffliche Verwertung sichergestellt und die Rest-Abfallmengen minimiert. Die ORDNUNGSWIDRIGE ENTSORGUNG schadet wegen schädlicher Stoffe der Gesundheit und der Umwelt! Bringen Sie GEBRAUCHTE ELEKTRISCHE UND ELEKTRONISCHE GERÄTE zur einer örtlichen, meist kommunalen Sammelstelle, soweit vorhanden.
- Entnehmen Sie zuvor die Batterien. Bringen Sie VERBRAUCHTE BATTERIEN und Akkumulatoren zu einer Batterie-Sammelstelle; zumeist dort, wo neue Batterien und Akkumulatoren verkauft werden.
- Wenden Sie sich im Zweifel an Ihren Händler oder Ihre örtlichen Behörden, um Auskunft über die richtige Entsorgung zu erhalten.

- NUR FÜR NUTZER IN DER EUROPÄISCHEN UNION UND EINIGEN ANDEREN LÄNDERN, Z.B. SCHWEIZ UND NORWEGEN: Ihre Mitwirkung bei der getrennten Sammlung ist gesetzlich vorgeschrieben.



- Das oben gezeigte Zeichen auf Gerät, Batterie oder Akkumulatoren oder Verpackung soll Sie darauf hinweisen! Wenn unter dem Zeichen noch „Hg“ oder „Pb“ steht, bedeutet dies, dass Spuren von Quecksilber (Hg) or Blei (Pb) in der Batterie vorhanden sind.
- Batterien und Akkus können bei unsachgemäßer Handhabung Risiken für Mensch und Umwelt bedeuten. Insbesondere bei Lithium handelt es sich um ein sehr reaktionsfreudiges und brennbares Metall, dass in Batterien oder Akkus bei unsachgemäßem Umgang Sicherheitsrisiken birgt, wie z. B. Kurzschlussgefahr, Hitzeentwicklung, Brand oder Austritt von umweltgefährdenden Stoffen. Lithium-Akkus müssen aus Sicherheitsgründen vor der Entsorgung gesichert werden. Kleben Sie die Anschlüsse mit Isolierband ab.
- Nutzer in PRIVATEN HAUSHALTEN müssen die vorhandenen Rückgabestellen für Altgeräte bzw. Altbatterien nutzen. Altbatterien werden in den Verkaufsgeschäften gesammelt. Die Rückgabe ist kostenlos. Wurde das Gerät GESCHÄFTLICH genutzt, wenden Sie sich an Ihren NEC-Händler, der Sie über die Wege zur Rücknahme des Gerätes informiert. Es können Kosten für Sie entstehen. Kleine Geräte und geringe Stückzahlen werden möglicherweise auch von den vorhandenen Rückgabestellen für Altgeräte angenommen. In Spanien gilt: Wenden Sie sich an ein Sammelsystem oder Ihre örtlichen Behörden, um Auskunft über die richtige Entsorgung zu erhalten.

Gültig für Deutschland:

- Entnehmbare Altbatterien und Altalkumulatoren sowie Lampen, die zerstörungsfrei zu entnehmen sind, sind vor der Entsorgung zu entfernen und getrennt zu behandeln.
- Die Verantwortung für das Löschen von personenbezogenen Daten, die sich auf dem zu entsorgenden Gerät befinden, liegt beim Endnutzer.
- Informationen über geschaffene Sammel- bzw. Rückgabemöglichkeiten sowie die Verpflichtungen des Handels/der Vertreiber gegenüber Endnutzern zur kostenfreien Rücknahme von Altgeräten finden Sie auf der lokalen Website des Herstellers des Produktes (www.sharpnecdisplays.eu/regulatory), oder wenden Sie sich an den Händler, von dem das Produkt bezogen wurde.

(Nur für Deutschland)

Maschinenlärminformations-Verordnung - 3. GPSGV,

Der höchste Schalldruckpegel beträgt 70 dB(A) oder weniger gemäß EN ISO 7779.

Vermeiden von Reflektionen

Das Gerät ist nicht für die Benutzung im unmittelbaren Gesichtsfeld am Bildschirmarbeitsplatz vorgesehen.

Um störende Reflexionen am Bildschirmarbeitsplatz zu vermeiden darf dieses Produkt nicht im unmittelbaren Gesichtsfeld platziert werden.

Informationen zur AUDIO OUT-Minibuchse

Die AUDIO OUT-Minibuchse unterstützt keinen Kopfhörer/Ohrhörer-Anschluss.

Hinweise zur Aufstellung und Wartung

Stellen Sie den Projektor nicht an den nachfolgend benannten Orten auf und lagern Sie ihn nicht an solchen Orten.

- Orte, an denen Vibrationen und Stöße verstärkt werden
Wenn der Projektor an Orten aufgestellt wird, an denen Vibrationen durch Starkstromquellen o. Ä. auftreten, oder in Fahrzeugen oder auf Schiffen usw., kann der Projektor durch die Erschütterungen und Stöße beeinträchtigt werden, die die internen Teile beschädigen und zu einer Fehlfunktion führen können.
- In der Nähe von Hochspannungsleitungen und Starkstromquellen
Das Gerät könnte dadurch beschädigt werden.
- Orte, an denen starke magnetische Felder erzeugt werden
Andernfalls könnte eine Fehlfunktion verursacht werden.
- Im Freien und an Orten mit Feuchtigkeit oder Staub
Orte, die Ölnebel oder Dampf ausgesetzt sind
Orte, an denen ätzende Gase erzeugt werden
Anhaftende Substanzen wie Öl, Chemikalien und Feuchtigkeit können zu Verformung oder Rissen im Gehäuse, Korrosion der Metallteile oder Fehlfunktionen führen.

Für den Händler und Monteur

Beachten Sie bei der Aufstellung des Projektors die Aufbauanleitung auf unserer Website.

1. Um zu verhindern, dass der Projektor herunterfällt, montieren Sie den Projektor so, dass er stabil genug ist, um das kombinierte Gewicht von Projektor und Deckenhalterung über längere Zeit zu tragen.
2. Wenn Sie den Projektor an der Decke montieren, beachten Sie dabei genau die Montageanleitung für die Deckenhalterung. Benutzen Sie immer die festen Metallbeschläge und ziehen Sie die Schrauben sicher fest.
3. Um zu verhindern, dass der Projektor herunterfällt, verwenden Sie Fallschutzdrähte.
 - Stellen Sie mit handelsüblichen Metallbeschlägen eine Verbindung zwischen dem festen Teil eines Gebäudes oder einer Konstruktion und der Sicherheitsleiste des Projektors mit den Fallschutzdrähten her.
 - Verwenden Sie handelsübliche Metallbeschläge und Fallschutzdrähte mit ausreichender Tragkraft für das kombinierte Gewicht von Projektor und Deckenhalterung.
 - Ziehen Sie die Fallschutzdrähte nicht vollständig straff, damit keine Last auf den Projektor ausgeübt wird.
 - Informationen zur Position der Sicherheitsleiste finden Sie im Abschnitt „Bezeichnungen der Projektorteile“. (→ Seite 4)

Vorsichtsmaßnahmen zur Sicherstellung der Leistungsfähigkeit des Projektors

- Wenn starkes Licht wie z. B. Laserstrahlen vom Objektiv eindringen, kann eine Funktionsstörung auftreten.
- Wenden Sie sich an Ihren Händler, bevor Sie den Projektor an einem Ort verwenden, an dem viel Zigarettenrauch oder Staub vorhanden ist.
- Wenn dasselbe Standbild über einen langen Zeitraum mit einem Computer o. Ä. projiziert wird, könnte sich das Bild auf dem Bildschirm einbrennen, auch wenn die Projektion beendet ist, aber diese Erscheinung verschwindet nach einer Weile. Diese Erscheinung tritt wegen der Eigenschaften von LCD-Bildschirmen auf und ist keine Fehlfunktion. Wir empfehlen, computerseitig einen Bildschirmschoner zu verwenden.
- Wenn Sie den Projektor in Höhenlagen von etwa 1.600 m oder höher verwenden, stellen Sie den [GEBLÄSEMODUS] stets auf [GROSSE HÖHE] ein. Ansonsten kann das Innere des Projektors heiß werden, was zu einer Fehlfunktion führt.
- Wenn Sie den Projektor in große Höhenlagen verwenden (Orte, an denen der Luftdruck niedrig ist), kann es erforderlich sein, die optischen Teile schneller als üblich auszutauschen.
- Beim Transport des Projektors
 - Nehmen Sie das Objektiv einmal ab und denken Sie daran, den Objektivdeckel aufzusetzen, damit die Linse nicht zerkratzt wird. Setzen Sie außerdem eine Staubschutzkappe auf den Projektor.
 - Setzen Sie den Projektor keinen Vibrationen oder starken Stößen aus.
Der Projektor könnte andernfalls beschädigt werden.
- Verwenden Sie die Neigungsfüße für keine anderen Zwecke als für die Anpassung der Neigung des Projektors. Ein unsachgemäßer Umgang, wie zum Beispiel das Tragen des Projektors an den Neigungsfüßen oder seine Verwendung, während er an einer Wand angelehnt steht, könnte zu einer Fehlfunktion führen.
- Berühren Sie die Oberfläche des Projektionsobjektivs nicht mit den bloßen Händen. Fingerabdrücke oder Schmutz auf dem Projektionsobjektiv werden vergrößert und auf den Bildschirm projiziert. Berühren Sie nicht die Oberfläche des Projektionsobjektivs.
- Ziehen Sie das Netzkabel während der Projektion nicht vom Projektor ab und den Netzstecker nicht aus der Steckdose. Dadurch könnte sich der Netzeingang des Projektors oder der Kontakt des Netzsteckers verschlechtern. Verwenden Sie einen Ausschalter o. Ä., wenn Sie die Netzstromversorgung unterbrechen möchten, während Bilder projiziert werden.
- Über den Umgang mit der Fernbedienung
 - Die Fernbedienung funktioniert nicht, wenn der Fernbedienungssignalsensor des Projektors oder der Signalgeber der Fernbedienung starkem Licht ausgesetzt sind oder wenn Hindernisse zwischen ihnen stehen, die die Signale blockieren.
 - Verwenden Sie die Fernbedienung innerhalb von 20 Metern vom Projektor und richten Sie sie auf den Fernbedienungssignalsensor des Projektors.
 - Lassen Sie die Fernbedienung nicht fallen und behandeln Sie sie nicht unsachgemäß.
 - Lassen Sie kein Wasser oder keine anderen Flüssigkeiten auf die Fernbedienung gelangen. Wischen Sie die Fernbedienung sofort ab, wenn sie einmal nass geworden sein sollte.
 - Vermeiden Sie so weit wie möglich die Verwendung an heißen und feuchten Orten.
 - Nehmen Sie beide Batterien heraus, wenn Sie vorhaben, die Fernbedienung über längere Zeiträume hinweg nicht zu benutzen.
- Ergreifen Sie Maßnahmen, die verhindern, dass Licht von außen auf die Leinwand scheint. Achten Sie darauf, dass nur das Licht des Projektors auf die Leinwand scheint. Je weniger externes Licht auf die Leinwand scheint, desto höher ist der Kontrast und desto schöner sind die Bilder.
- Über Leinwände

Die Bilder sind nicht deutlich, wenn sich Schmutz, Kratzer, Verfärbungen usw. auf Ihrer Leinwand befinden. Behandeln Sie die Leinwand vorsichtig, schützen Sie sie vor flüchtigen Substanzen, Kratzern und Verunreinigungen.
- Beachten Sie bezüglich aller Wartungsarbeiten das Installationshandbuch und befolgen Sie alle Anweisungen ordnungsgemäß.

Freiraum für die Aufstellung des Projektors

- Lassen Sie bei der Aufstellung des Projektors ausreichend Freiraum rund um den Projektor, wie nachfolgend aufgeführt. Andernfalls kann die heiße Abluft, die vom Projektor abgegeben wird, wieder eingesogen werden.

Achten Sie außerdem darauf, dass kein Luftstrom aus einer Klimaanlage auf den Projektor trifft. Es kann passieren, dass das Temperaturregelungssystem des Projektors eine ungewöhnlich hohe Temperatur erkennt (Temperaturfehler) und die Stromversorgung automatisch ausgeschaltet wird.

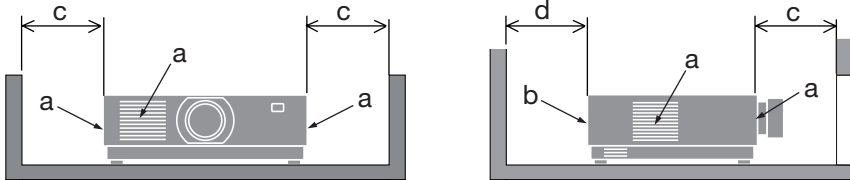

a: Einlassöffnung/b: Auslassöffnung/c: 20 cm oder mehr/d: 30 cm oder mehr

HINWEIS:

- In der obigen Abbildung wird vorausgesetzt, dass um den Projektor ausreichend Freiraum gelassen wurde.
- Wenn Sie mehrere Projektoren gemeinsam verwenden, sorgen Sie für ausreichend Freiraum um die Projektoren, damit sie Luft ansaugen und ausströmen können. Wenn die Einlass- und Auslassöffnungen blockiert sind, erhöht sich die Temperatur im Inneren des Projektors, was zu einer Fehlfunktion führen kann.

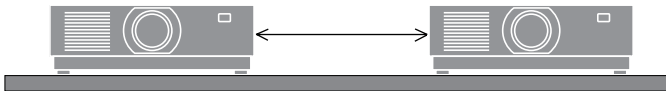

Zum Urheberrecht an projizierten Originalbildern:

Bitte beachten Sie, dass bei der Verwendung dieses Projektors für kommerzielle Zwecke oder zur Erregung der Aufmerksamkeit an einem öffentlichen Ort, z. B. in einem Café oder in einem Hotel, eine Komprimierung oder Dehnung des Bildes mit den folgenden Funktionen als Verletzung bestehender und gesetzlich geschützter Urheberrechte ausgelegt werden kann.

[BILDFORMAT], [TRAPEZ], Vergrößerungs- und andere ähnliche Funktionen.

Energieverwaltung

Der Projektor verfügt über Funktionen zur Energieverwaltung. Um den Stromverbrauch zu reduzieren, sind die Energieverwaltungsfunktionen (1 und 2) wie unten dargestellt voreingestellt. Wenn Sie den Projektor über eine LAN- oder serielle Kabelverbindung mit einem externen Gerät steuern wollen, müssen Sie die Einstellungen für 1 und 2 mit dem Bildschirmmenü ändern.

1. STANDBY-MODUS (Werkseinstellung: NORMAL)

Um den Projektor von einem externen Gerät aus zu steuern, wählen Sie [NETZWERK IM STANDBY] oder [SCHLUMMER] unter [STANDBY-MODUS] aus.

2. AUTOMATISCH ABSCHALTEN (Werkseinstellung: 1 Stunde)

Um den Projektor über ein externes Gerät zu steuern, wählen Sie [INAKTIV] unter [AUT. NETZ. AUS].

Registrierungsinformationen und Softwarelizenz

- NaViSet, ProAssist, und Virtual Remote sind Warenzeichen oder eingetragene Warenzeichen von Sharp NEC Display Solutions, Ltd. in Japan, den USA und anderen Ländern.
- Die Begriffe HDMI, HDMI High-Definition Multimedia Interface, HDMI-Aufmachung (HDMI Trade Dress) und die HDMI-Logos sind Marken oder eingetragene Marken von HDMI Licensing Administrator, Inc.



- HDBaseT™ und das HDBaseT Alliance-Logo sind Warenzeichen der HDBaseT Alliance.



- Das Warenzeichen PJLink ist ein für Warenzeichenrechte angemeldetes Warenzeichen in Japan, den USA und andern Ländern und Regionen.
- Blu-ray ist ein Markenzeichen der Blu-ray Disc Association.
- CRESTRON und CRESTRON ROOMVIEW sind Warenzeichen oder eingetragene Warenzeichen von Crestron Electronics Inc. in den USA und anderen Ländern.
- Extron und XTP sind eingetragene Warenzeichen von RGB Systems, Inc. in den USA.
- Ethernet ist entweder ein eingetragenes Warenzeichen oder ein Warenzeichen der FUJIFILM Business Innovation Corp.
- Andere in diesem Handbuch verwendete Produkt- und Unternehmensbezeichnungen können Warenzeichen oder eingetragene Warenzeichen der jeweiligen Inhaber sein.
- Das Virtual Remote Tool nutzt die WinI2C/DDC-Bibliothek, © Nicomsoft Ltd.
- GPL/LGPL-Softwarelizenzen

Das Produkt beinhaltet Software, die unter der GNU General Public License (GPL), GNU Lesser General Public License (LGPL) und anderen lizenziert ist.

Weitere Informationen zur jeweiligen Software finden Sie auf unserer Website.

https://www.sharp-nec-displays.com/dl/en/pj_manual/lineup.html

1. Prüfen Sie die Produktübersicht, den Lieferumfang und die Teilebezeichnungen

1-1. Vorstellung des Projektors

Dieses Kapitel stellt Ihnen Ihren neuen Projektor vor und beschreibt seine Funktionen und Bedienelemente.

- **Flüssigkristall-Projektor mit hoher Helligkeit/hoher Auflösung**

Dieser Projektor hat eine Anzeigaauflösung von 1920 Punkten × 1200 Zeilen (WUXGA) und ein Seitenverhältnis von 16:10.

Modell	Helligkeit
PV800UL-W/PV800UL-B	8.000 lm
PV710UL-W/PV710UL-B	7.100 lm

- **Eine langlebige Laserdiode ist in das Lichtmodul eingebaut**

Das Gerät kann mit geringen Kosten betrieben werden, da die Laser-Lichtquelle lange Zeit genutzt werden kann, ohne dass sie ausgetauscht oder gewartet werden muss.

- **Je nach Aufstellungsort steht eine breite Palette optionaler Objektive zur Auswahl**

Dieser Projektor unterstützt 10 Typen optionaler Objektive und bietet somit eine Objektivauswahl, die eine Anpassung an eine Vielzahl von Aufstellungsorten und Projektionsverfahren ermöglicht.

Beachten Sie, dass bei der Auslieferung ab Werk kein Objektiv montiert ist. Bitte erwerben Sie die optionalen Objektive separat.

- **Motorisierte Objektivsteuerung zur einfachen Anpassung der Position des projizierten Bilds**

Die Position des projizierten Bilds (Objektivversatz) kann mit den Tasten entweder auf dem Bedienfeld an der Rückseite des Gehäuses oder auf der Fernbedienung eingestellt werden.

- **360 Grad freie Projektion**

Dieser Projektor kann universell in jedem Winkel aufgestellt werden.

Zur Feineinstellung der Neigung verwenden Sie den Neigungsfuß. Stellen Sie einen geeigneten Ständer aus Metall auf, der stark genug ist, um den Projektor zu halten, um den Aufstellwinkel zu kontrollieren.

- **Nahtlose Umschaltfunktion für weichere Bildschirmwechsel beim Umschalten des Signals**

Wenn der Eingangsanschluss umgeschaltet wird, wird das vor dem Umschalten wiedergegebene Bild gehalten, sodass ohne eine Pause aufgrund des fehlenden Signals auf das neue Bild umgeschaltet werden kann.

- **Unterstützt verkabeltes LAN**

Ist mit Anschlüssen für LAN und Ethernet/HDBaseT (RJ-45) ausgestattet. Wenn ein verkabeltes LAN mit diesen Anschlüssen verbunden ist, kann der Projektor mit einem Computer gesteuert werden.

1. Prüfen Sie die Produktübersicht, den Lieferumfang und die Teilebezeichnungen

• **Praktische Software-Anwendungen**

Kompatibel mit unserer Software (NaViSet Administrator 2, ProAssist, Virtual Remote Tool usw.). Der Projektor kann von einem Computer über ein verkabeltes LAN gesteuert werden.

• NaViSet Administrator 2

Sie können den Zustand des Projektors überwachen und eine Vielzahl von Funktionen steuern.

• ProAssist

Sie können den Projektor steuern und Verzerrungen korrigieren, wenn Sie auf einförmig geformte Projektionsflächen wie kreisförmige, kugelförmige oder andere Oberflächen projizieren.

• Virtual Remote Tool

Auf dem Computerbildschirm wird eine virtuelle Fernbedienung eingeblendet, mit der sich einfach Eingaben wie das Ein-/Ausschalten des Projektors, das Umschalten von Signalen usw. vornehmen lassen. Außerdem kann das Hintergrund-Logo des Projektors gewechselt werden.

Die jeweiligen Programme können Sie von unserer Website herunterladen.

URL: <https://www.sharp-nec-displays.com/dl/en/index.html>

• **CRESTRON-ROOMVIEW- und Extron XTP-Kompatibilität**

Der Projektor unterstützt CRESTRON, ROOMVIEW und Extron XTP, damit können mehrere im Netzwerk verbundene Geräte von einem Computer verwaltet und gesteuert werden. Darüber hinaus kann das Bild über einen an den Projektor angeschlossenen Extron XTP-Transmitter ausgegeben und gesteuert werden.

• **0,16 W (100 - 130 V Wechselstrom)/0,32 W (200 - 240 V Wechselstrom) im Standby-Zustand mit Energiesparttechnologie**

Wenn Sie [NORMAL] unter [STANDBY-MODUS] im Menü auswählen, kann der Projektor in den Stromsparmodus geschaltet werden.

NORMAL: 0,16 W (100 - 130 V Wechselstrom)/0,32 W (200 - 240 V Wechselstrom)

NETZWERK IM STANDBY: 1,6 W (100 - 130 V Wechselstrom)/1,8 W (200 - 240 V Wechselstrom)

• **[LICHTBETRIEBSART] und „CO₂-Messer“-Anzeige**

Als [LICHTBETRIEBSART] stehen drei Optionen je nach Einsatzzweck zur Verfügung. Mit der [LICHTANPASSUNG] kann auch die Ausgangsleistung reduziert und der Stromverbrauch kontrolliert werden. Die Energiesparwirkung ab diesem Zeitpunkt wird in die Summe der eingesparten CO₂-Emissionen eingerechnet und in der Bestätigungsmeldung beim Ausschalten sowie im Bereich [INFO.] im Bildschirmmenü angezeigt (CO₂-MESSER)

1. Prüfen Sie die Produktübersicht, den Lieferumfang und die Teilebezeichnungen

1-2. Lieferumfang?

Vergewissern Sie sich, dass Ihr Karton alle aufgeführten Teile enthält. Sollte ein Teil fehlen, wenden Sie sich bitte an Ihren Händler.

Bitte bewahren Sie den Originalkarton und das Verpackungsmaterial auf, falls Sie Ihren Projektor einmal versenden müssen.

Projektor

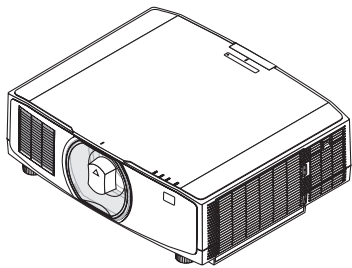

Objektivstaubkappe

(24F53241)

* Der Projektor wird ohne Objektiv geliefert.

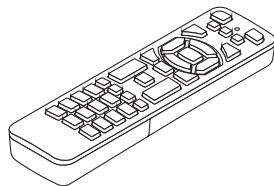

Fernbedienung

(7N901322)

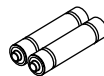

Alkali-Batterien der Größe

AAA (x2)

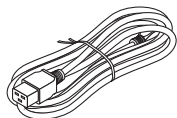

Netz Kabel

Steckerausführung	
Für die USA	Für die EU
7N080242	7N080028

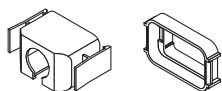

Netz kabelstopper

(24F53221/24F53232)



Trageriemen

(24F54153)



Schraube für die Diebstahlsicherung des Objektivs

(24V00941)

Unterlagen

- Wichtige Informationen (TINS-0003VW01/TINS-0004VW01) (Für Nordamerika und Taiwan: TINS-0004VW01)
- Kurzanleitung (TINS-0005VW01)
- Sicherheitsaufkleber (Verwenden Sie diesen Aufkleber, wenn das Sicherheitskennwort eingerichtet ist.)

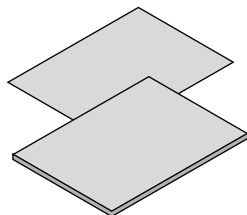

Nur für Nordamerika

Beschränkte Garantie

Für Kunden in Europa

Sie finden unsere aktuell gültige Garantiebestimmung auf unserer Website:

<https://www.sharpnecdisplays.eu>

1-3. Bezeichnungen der Projektorteile

Vorne

Das Objektiv ist separat erhältlich. Die unten stehende Beschreibung bezieht sich auf den Fall, dass das Objektiv NP13ZL montiert ist.

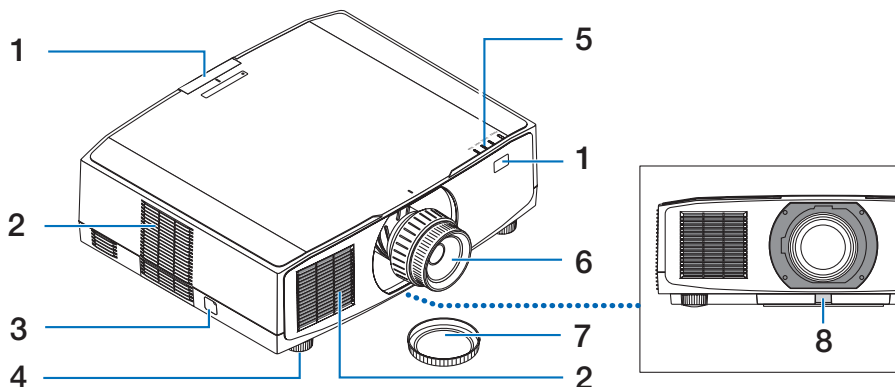

1. Fernbedienungssensor

Dieses Teil empfängt die Signale von der Fernbedienung. Er befindet sich an zwei Stellen an der Vorder- und Rückseite des Projektors.

2. Lüftungseinlass

Saugt Außenluft ein, um das Gerät zu kühlen.

3. Sicherheitsleiste

Zum Anbringen einer Diebstahlsicherung. Die Sicherheitsleiste nimmt Sicherheitskabel oder -ketten mit bis zu 4,6 mm Durchmesser auf.

4. Einstellbarer Neigungsfuß

Drehen Sie die Neigungsfüße, um die Links/Rechts-Ausrichtung einzustellen.

5. Anzeigebereich

Die Anzeige leuchtet auf oder blinkt und zeigt damit den Status des Projektors an (POWER ON/Standby/usw.)

6. Objektiv

Die Bilder werden von hier projiziert. (Das Objektiv ist separat erhältlich.)

7. Objektivdeckel

(Das optionale Objektiv wird mit dem Objektivdeckel geliefert.)

8. Objektiv-Entriegelungstaste

Hiermit können Sie das Objektiv abnehmen.

1. Prüfen Sie die Produktübersicht, den Lieferumfang und die Teilebezeichnungen

Rückseite

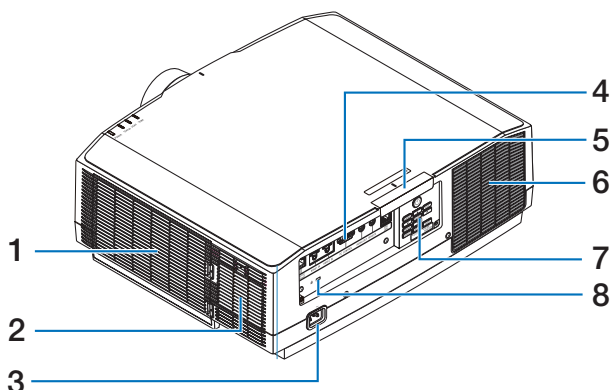

1. Lüftungseinlass/Filter

Saugt Außenluft ein, um das Gerät zu kühlen. Der Filter verhindert, dass Staub und Schmutz in das Innere eindringen.

2. Lüftungseinlass

Saugt Außenluft ein, um das Gerät zu kühlen.

3. AC-IN-Anschluss

Schließen Sie den dreipoligen Stecker des mitgelieferten Netzkabels hier an und stecken Sie das andere Ende in eine Wandsteckdose.

4. Anschlüsse

Schließen Sie die Kabel für die verschiedenen Audio- und Videosignale an.

5. Fernbedienungssensor

Dieses Teil empfängt die Signale von der Fernbedienung. Er befindet sich an zwei Stellen an der Vorder- und Rückseite des Projektors.

6. Lüftungsauslass

Hier entweicht die warme Luft.

7. Bedienelemente

Der Projektor kann ein- und ausgeschaltet werden und das Signal für das projizierte Bild kann hier umgeschaltet werden.

8. Sicherheitsschlitz (K)*

Dient zum Anbringen eines Diebstahlsicherungskabels.

* Die Sicherheits- und Diebstahlschutzperre ist mit Sicherheitskabeln/-vorrichtungen von Kensington kompatibel. Eine Produktübersicht finden Sie auf der Website von Kensington.

1. Prüfen Sie die Produktübersicht, den Lieferumfang und die Teilebezeichnungen

Bedienelemente/Anzeigen

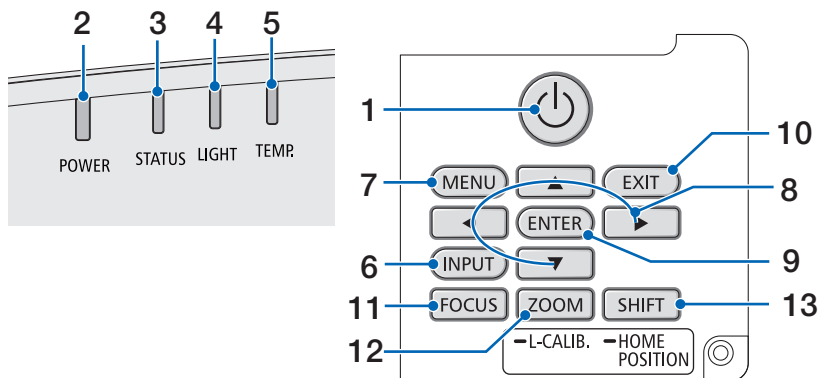

1. (POWER)-Taste

Schaltet den Projektor ein bzw. auf Standby. Beim Ausschalten (Standby) wird beim ersten Drücken der Taste eine Bestätigungsmeldung auf dem Bildschirm angezeigt, drücken Sie dann die Taste noch einmal.

2. POWER-Anzeige

Zeigt den Betriebsstatus des Projektors an. Die Anzeige leuchtet blau, wenn der Projektor eingeschaltet ist. Je nach Betriebsstatus leuchtet oder blinkt sie entweder grün oder orange, wenn der Projektor ausgeschaltet ist. Einzelheiten finden Sie im Abschnitt „Anzeigemeldung“. (→ Seite 40)

3. STATUS-Anzeige

Sie leuchtet auf oder blinkt, wenn eine Bedientaste gedrückt wird, während das Gerät im Tastenspermodus ist, während das Objektiv kalibriert wird o. Ä. Einzelheiten finden Sie im Abschnitt „Anzeigemeldung“. (→ Seite 40)

4. LIGHT-Anzeige

Zeigt den Zustand der Lichtquelle an.

5. TEMP.-Anzeige

Zeigt zu hohe Temperaturen in der Umgebung des Projektors an.

6. INPUT-Taste

Wählt das Eingangssignal aus. Durch schnelles Drücken wird der Eingangsauswahlbildschirm aufgerufen. Wenn sie eine Sekunde lang oder länger gedrückt wird, beginnt eine Serie automatischer Prüfungen in der Reihenfolge HDMI1 → HDMI2 → HDBaseT, und wenn ein Eingangssignal erkannt wird, wird dieses Signal projiziert.

7. MENU-Taste

Zeigt das Bildschirmmenü für verschiedene Einstellungen und Anpassungen an.

1. Prüfen Sie die Produktübersicht, den Lieferumfang und die Teilebezeichnungen

8. ▲▼◀▶/Lautstärketasten ◀▶

- Wenn das Bildschirmmenü angezeigt wird, können Sie mit den Tasten ▼▲◀▶ das Element auswählen, das Sie einstellen oder anpassen möchten.
- Ändert das Muster, wenn das Testmuster angezeigt wird.
- Wenn das Bildschirmmenü nicht angezeigt wird, können Sie mit den Tasten ◀▶ die Tonausgabe vom Projektor einstellen.

9. ENTER-Taste

Schaltet zum nächsten Menü, wenn das Bildschirmmenü angezeigt wird. Bestätigt die Auswahl, wenn die Bestätigungsmeldung angezeigt wird.

10. EXIT-Taste

Kehrt zur vorigen Menüebene zurück, wenn das Bildschirmmenü angezeigt wird. Schließt das Menü, wenn ein Cursor im Hauptmenü angezeigt wird. Bricht den Vorgang ab, wenn die Bestätigungsmeldung angezeigt wird.

11. FOCUS-Taste

Geeignete Objektive: NP40ZL/NP41ZL/NP43ZL/NP44ML/NP50ZL

Öffnen Sie den Fokus-Einstellbildschirm und stellen Sie das projizierte Bild scharf.

12. ZOOM/L-CALIB.-Taste

Geeignete Objektive: NP40ZL/NP41ZL/NP43ZL/NP44ML/NP50ZL

- Kurz drücken, um den Zoom-Einstellbildschirm aufzurufen. Feineinstellen der Größe des projizierten Bilds.
- Lange drücken (zwei Sekunden oder länger), um den Einstelbereich des angebrachten Objektivs zu korrigieren (Kalibrierung).

13. SHIFT/HOME POSITION-Taste

- Kurz drücken, um den Objektivversatz-Bildschirm aufzurufen. Sie können mit den Tasten ▼▲◀▶ Einstellungen vornehmen.
- Lange drücken (2 Sekunden oder länger), um die Objektivversatz-Einstellung wieder auf die Ausgangsposition zurückzusetzen.

Funktionen der Anschlussleiste

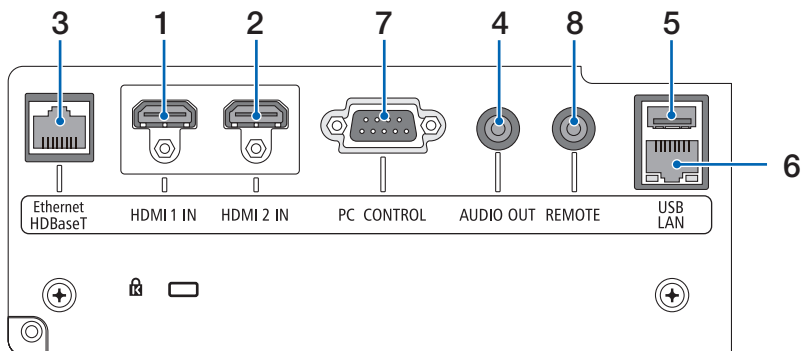

1. HDMI 1 IN-Anschluss (Typ A)

Zur Verbindung mit den Ausgangsanschlüssen eines Computers, Blu-ray-Players o. Ä.

2. HDMI 2 IN-Anschluss (Typ A)

Zur Verbindung mit den Ausgangsanschlüssen eines Computers, Blu-ray-Players o. Ä.

3. Ethernet/HDBaseT-Anschluss (RJ-45)

Zur Verbindung mit im Handel erhältlichen HDBaseT-kompatiblen Übertragungsgeräten.

4. AUDIO OUT-Minibuchse (Stereo Mini)

Gibt das Audiosignal zu dem vom Projektor projizierten Bild aus.

5. USB-Port (Typ A)

Benutzen Sie ein Netzgerät mit 5 V/1,4 A.

6. LAN-Anschluss (RJ-45)

Verbindet das Gerät mit einem verkabelten LAN.

7. PC CONTROL-Anschluss (D-Sub 9-polig)

Schließen Sie an diesen Port einen PC oder ein Steuersystem an. Dadurch können Sie den Projektor über das serielle Kommunikationsprotokoll steuern.

8. REMOTE-Anschluss (Stereo Mini)

Verwenden Sie diesen Anschluss für eine kabelgebundene Fernbedienung des Projektors.

HINWEIS:

- Wenn ein Fernbedienungskabel mit dem REMOTE-Anschluss verbunden ist, kann keine Bedienung über die Infrarot-Fernbedienung durchgeführt werden.
- Wenn [HDBaseT] unter [FERNBEDIENUNGSSENSOR] ausgewählt ist und der Projektor mit einem handelsüblichen Übertragungsgerät verbunden ist, das HDBaseT unterstützt, können die Infrarot-Fernbedienungsvorgänge nicht ausgeführt werden, wenn die Übertragung der Fernbedienungssignale im Übertragungsgerät eingerichtet wurde. Die externe Steuerung per Infrarot kann jedoch durchgeführt werden, wenn die Stromversorgung des Übertragungsgeräts ausgeschaltet ist.

1-4. Bezeichnungen der Fernbedienungsteile

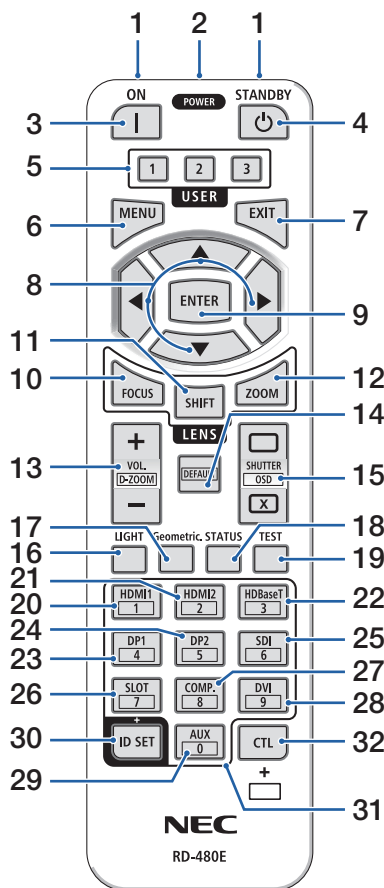

1. Infrarot-Sender

Die Fernbedienungssignale werden als Infrarotsignal gesendet. Richten Sie die Fernbedienung auf den Fernbedienungsempfänger am Projektor.

2. Fernbedienungsbuchse

Schließen Sie hier ein handelsübliches Fernbedienungskabel an, um den Projektor über ein Kabel zu bedienen.

3. POWER ON-Taste (|)

Schaltet den Projektor aus dem Schlummer- oder Standby-Modus ein.

4. POWER STANDBY-Taste (⏻)

Wenn Sie die Taste einmal drücken, wird die Bestätigungsmeldung zum Herunterfahren angezeigt. Drücken Sie die POWER STANDBY-Taste (oder ENTER) erneut, um den Projektor auszuschalten.

5. USER 1/2/3-Taste

Die folgenden Funktionen werden wie folgt eingestellt.

USER 1: (Nicht in dieser Projektorserie verfügbar.)

USER 2: AV-STUMM

Schaltet Bild und Ton für kurze Zeit aus.

USER 3: EINFRIEREN

Ändert das projizierte Video in ein Standbild.

6. MENU-Taste

Zeigt das Bildschirmmenü für verschiedene Einstellungen und Anpassungen an.

7. EXIT-Taste

Keht zur vorigen Menüebene zurück, wenn das Bildschirmmenü angezeigt wird. Schließt das Menü, wenn ein Cursor im Hauptmenü angezeigt wird. Bricht den Vorgang ab, wenn die Bestätigungsmeldung angezeigt wird.

1. Prüfen Sie die Produktübersicht, den Lieferumfang und die Teilebezeichnungen

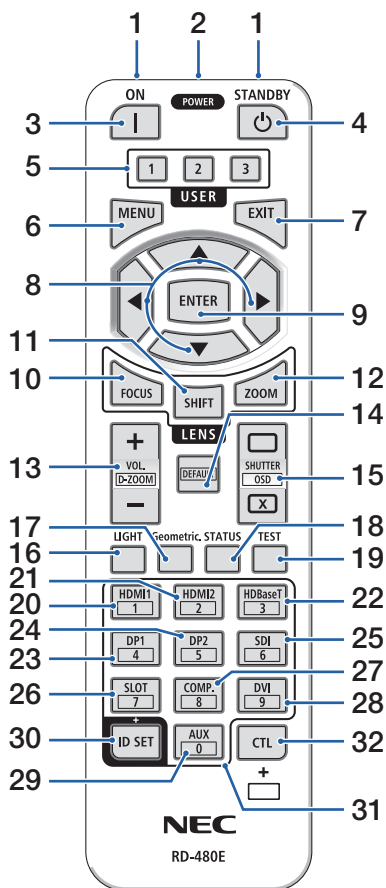

8. ▲▼◀▶-Taste

- Wenn das Bildschirmmenü angezeigt wird, können Sie mit den Tasten ▼▲◀▶ das Element auswählen, das Sie einstellen oder anpassen möchten.
- Ändert das Muster, wenn das Testmuster angezeigt wird.

9. ENTER-Taste

Schaltet zum nächsten Menü, wenn das Bildschirmmenü angezeigt wird. Bestätigt die Auswahl, wenn die Bestätigungsmeldung angezeigt wird.

10. FOCUS-Taste

Geeignete Objektive: NP40ZL/NP41ZL/NP43ZL/NP44ML/NP50ZL

Öffnet den Fokus-Einstellbildschirm. Stellen Sie die Schärfe (des Objektivs) mit den Tasten ◀/▶ ein.

11. SHIFT-Taste

Der Objektivversatz-Einstellbildschirm wird angezeigt. Stellen Sie die Objektivposition mit den Tasten ▼▲◀▶ ein.

12. ZOOM-Taste

Geeignete Objektive: NP40ZL/NP41ZL/NP43ZL/NP44ML/NP50ZL

Öffnet den Zoom-Einstellbildschirm. Stellen Sie den Zoom mit den Tasten ◀/▶ ein.

13. VOL./D-ZOOM-(+)(-)-Taste

Stellt den Lautstärkepegel des Audioausgangs ein. Durch gleichzeitiges Drücken der CTL-Taste wird das Bild vergrößert oder verkleinert (Rückkehr zum Ausgangszustand).

14. DEFAULT-Taste

(Nicht in dieser Projektorserie verfügbar. Für eine zukünftige Erweiterung)

1. Prüfen Sie die Produktübersicht, den Lieferumfang und die Teilebezeichnungen

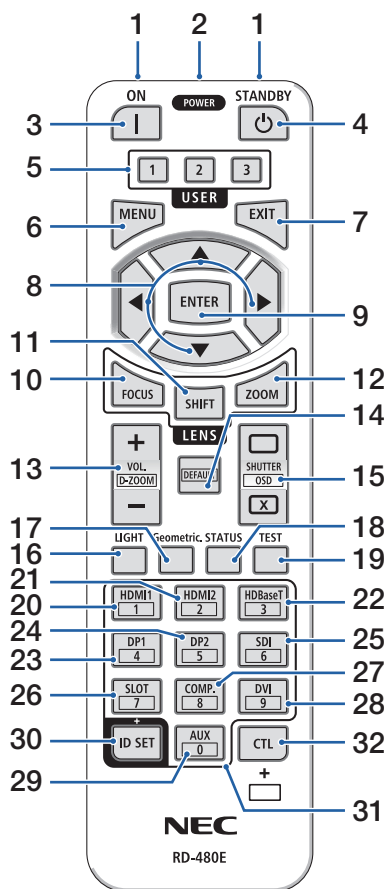

15. SHUTTER/OSD OPEN (□)/CLOSE (X)-Taste

Drücken Sie die CLOSE-Taste, um die Lichtquelle auszuschalten und die Projektion zu unterbrechen. Drücken Sie die OPEN-Taste, um sie fortzusetzen. Drücken Sie gleichzeitig die Tasten CTL und CLOSE, um das Bildschirmmenü zu schließen (Menüunterdrückung). Drücken Sie gleichzeitig die Tasten CTL und OPEN, um zurückzukehren.

16. LIGHT-Taste

Zeigt den Lichtbetriebsart-Bildschirm an.

17. Geometric.-Taste

Zeigt die [GEOMETR. KORREKTUR] aus dem Bildschirmmenü an. Hiermit können Sie Verzerrungen in den projizierten Bildern korrigieren.

18. STATUS-Taste

Zeigt den Menüpunkt [VERWENDUNGSDAUER] aus dem Menü [INFO.] im Bildschirmmenü an.

19. TEST-Taste

Projiziert ein Testmuster.

20. HDMI1-Taste

Wählt den HDMI1-Eingang aus.

21. HDMI2-Taste

Wählt den HDMI2-Eingang aus.

22. HDBaseT-Taste

Wählt HDBaseT aus.

23. DP1-Taste

(Nicht in dieser Projektorserie verfügbar.)

24. DP2-Taste

(Nicht in dieser Projektorserie verfügbar.)

25. SDI-Taste

(Nicht in dieser Projektorserie verfügbar.)

26. SLOT-Taste

(Nicht in dieser Projektorserie verfügbar.)

27. COMP.-Taste

(Nicht in dieser Projektorserie verfügbar.)

1. Prüfen Sie die Produktübersicht, den Lieferumfang und die Teilebezeichnungen

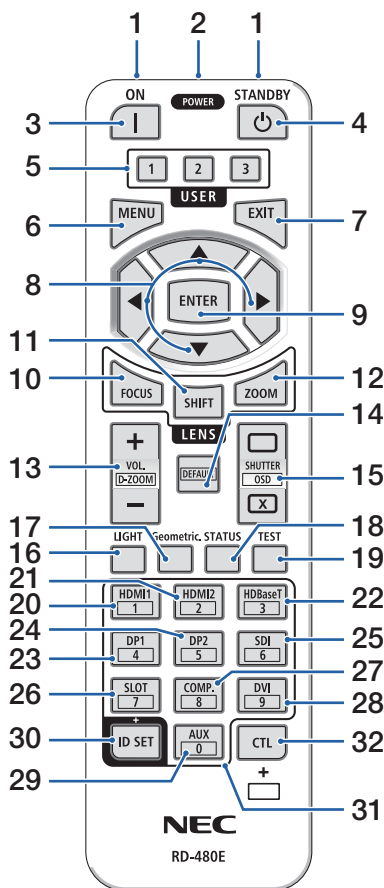

28. DVI-Taste

(Nicht in dieser Projektorserie verfügbar.)

29. AUX-Taste

(Nicht in dieser Projektorserie verfügbar. Für eine zukünftige Erweiterung)

30. ID SET-Taste

Zur Einstellung der Steuer-ID, wenn auf mehreren Projektoren individuelle Bedienvorgänge mit einer Fernbedienung ausgeführt werden sollen.

31. Ziffernfeldtaste

Zur Eingabe der Steuer-ID, wenn auf mehreren Projektoren individuelle Bedienvorgänge mit einer Fernbedienung ausgeführt werden sollen (Einstellen der Steuer-ID). Durch Drücken der 0-Taste bei gedrückt gehaltener ID SET-Taste werden sämtliche Steuer-ID-Einstellungen beseitigt.

32. CTL-Taste

Dies ist eine Multifunktionstaste, die in Kombination mit anderen Tasten benutzt wird.

1. Prüfen Sie die Produktübersicht, den Lieferumfang und die Teilebezeichnungen

Einsetzen der Batterie

1. Drücken Sie auf den Schnappverschluss und nehmen Sie die Batterieabdeckung ab.

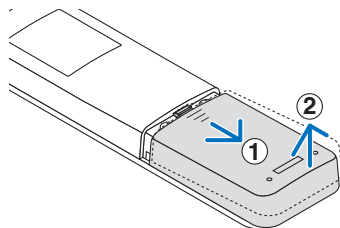

2. Legen Sie neue Batterien ein (AAA). Stellen Sie sicher, dass die Batteriepole (+/-) richtig ausgerichtet sind.

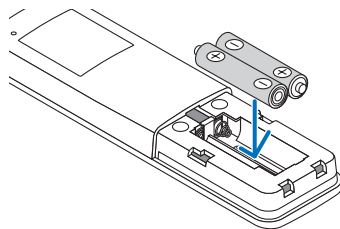

3. Schieben Sie die Abdeckung über die Batterien zurück, bis sie einrastet.

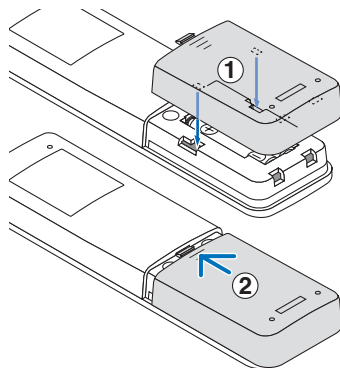

HINWEIS:

- Verwenden Sie niemals verschiedene Batterietypen oder neue und alte Batterien zusammen.

Vorsichtsmaßnahmen zur Fernbedienung

- Behandeln Sie die Fernbedienung mit Sorgfalt.
- Wischen Sie die Fernbedienung sofort ab, wenn sie einmal nass geworden sein sollte.
- Vermeiden Sie übermäßige Hitze und Feuchtigkeit.
- Schließen Sie die Batterien nicht kurz, erhitzen Sie sie nicht und nehmen Sie sie nicht auseinander.
- Werfen Sie Batterien nicht ins Feuer.
- Nehmen Sie die Batterien heraus, wenn Sie beabsichtigen, die Fernbedienung über einen längeren Zeitraum hinweg nicht zu benutzen.
- Stellen Sie sicher, dass die Batteriepole (+/-) richtig ausgerichtet sind.
- Verwenden Sie niemals neue und alte Batterien zusammen oder unterschiedliche Batterietypen zusammen.
- Entsorgen Sie leere Batterien entsprechend den an Ihrem Wohnort geltenden Bestimmungen.
- Beachten Sie bitte, dass in der Nähe aufgestellte andere Projektoren sich unbeabsichtigt ebenfalls einschalten können, wenn Sie diesen Projektor mit der Fernbedienung einschalten.

1. Prüfen Sie die Produktübersicht, den Lieferumfang und die Teilebezeichnungen

Reichweite der drahtlosen Fernbedienung

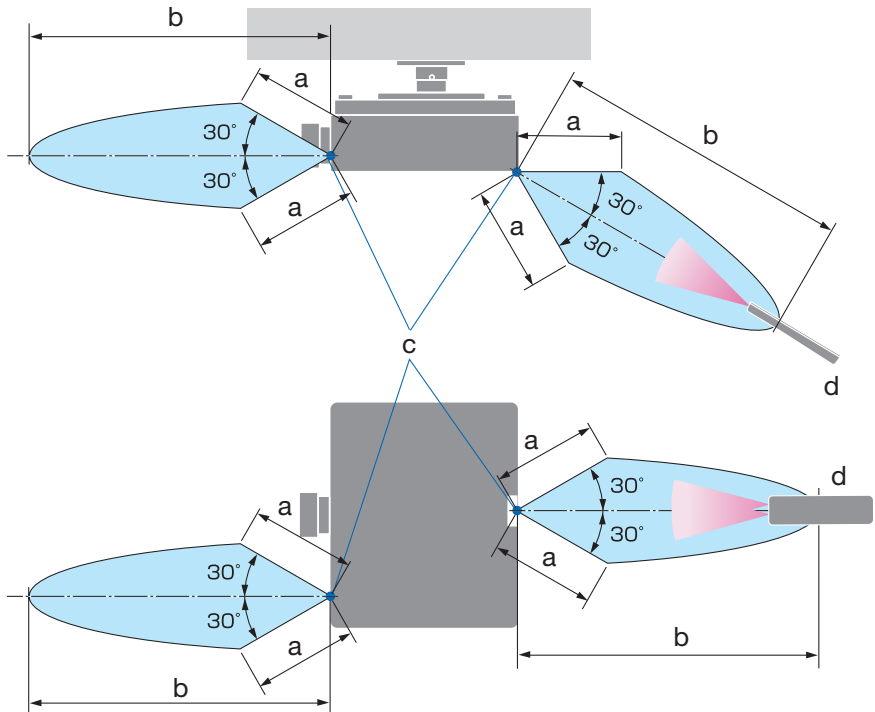

a: 7 m/b: 20 m/c: Fernbedienungssensor am Projektorgehäuse/d: Fernbedienung

- Der Projektor reagiert nicht, wenn sich zwischen der Fernbedienung und dem Sensor Gegenstände befinden oder wenn helles Licht auf den Sensor fällt. Auch schwache Batterien können eine ordnungsgemäße Bedienung des Projektors durch die Fernbedienung verhindern.

1. Prüfen Sie die Produktübersicht, den Lieferumfang und die Teilebezeichnungen

Verwendung der kabelgebundenen Fernbedienung

Schließen Sie das eine Ende des Fernbedienungskabels an den REMOTE-Anschluss und das andere Ende an die Fernbedienungsbuchse der Fernbedienung an.

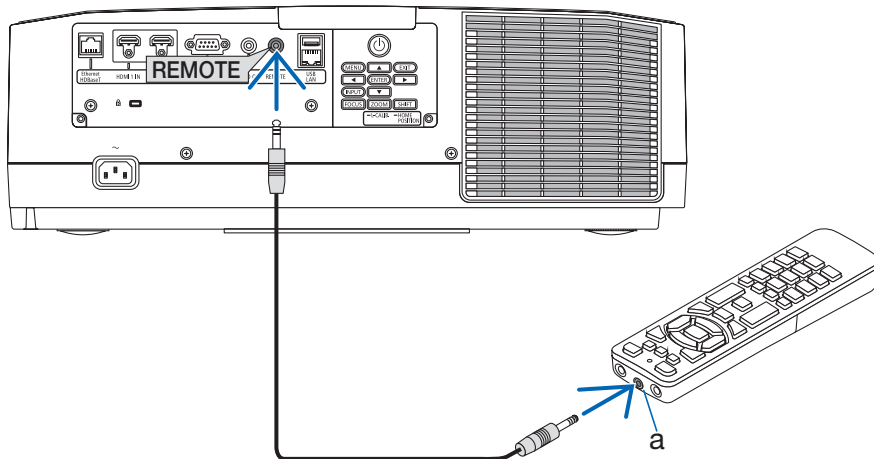

a: Fernbedienungsbuchse

HINWEIS:

- Wenn an den REMOTE-Anschluss ein Fernbedienungskabel angeschlossen ist, funktioniert eine drahtlose Infrarotfernbedienung nicht.
- Die Fernbedienung wird vom Projektor nicht über die REMOTE-Buchse mit Strom versorgt. Eine Batterie ist für die kabelgebundene Fernbedienung erforderlich.

2. Bildprojektion (Grundbetrieb)

Dieses Kapitel beschreibt das Einschalten des Projektors und das Projizieren eines Bildes auf die Leinwand.

2-1. Ablauf für die Projektion eines Bildes

Schritt 1

- Anschluss Ihres Computers/Anschluss des Netzkabels (→ Seite 17)



Schritt 2

- Einschalten des Projektors (→ Seite 19)



Schritt 3

- Auswahl einer Quelle (→ Seite 22)



Schritt 4

- Einstellen der Bildgröße und der Bildposition (→ Seite 24)



Schritt 5

- Einstellen von Bild und Ton (→ Seite 34)



Schritt 6

- Eine Präsentation durchführen



Schritt 7

- Ausschalten des Projektors (→ Seite 35)



Schritt 8

- Nach dem Gebrauch (→ Seite 36)

2-2. Anschluss Ihres Computers/Anschluss des Netzkabels

1. Schließen Sie Ihren Computer an den Projektor an.

In diesem Abschnitt wird dargestellt, wie der Projektor normalerweise an einen Computer angeschlossen wird.

Schließen Sie ein handelsübliches HDMI-Kabel an den HDMI-Ausgangsanschluss des Computers und den HDMI 1 IN- oder HDMI 2 IN-Anschluss des Projektors an.

2. Schließen Sie das beiliegende Netzkabel an den Projektor an.

Schließen Sie zunächst den im Lieferumfang enthaltenen dreipoligen Netzkabelstecker an den AC-IN-Eingang des Projektors an und stecken Sie dann den Stecker am anderen Ende des mitgelieferten Netzkabels in eine Wandsteckdose ein. Verwenden Sie keinen Steckeradapter.



ACHTUNG:

- Dieses Gerät ist dafür ausgelegt, dass es mit einem geerdeten Netzkabel verwendet wird. Wenn das Netzkabel nicht geerdet ist, kann dies zu einem Stromschlag führen. Vergewissern Sie sich, dass das Netzkabel direkt mit der Steckdose verbunden und ordnungsgemäß geerdet ist. Verwenden Sie keine Steckeradapter mit 2 Kontaktstiften.
- Achten Sie darauf, den Projektor und den Computer (die Signalquelle) an dieselbe Erdung anzuschließen. Wenn der Projektor und der Computer (die Signalquelle) an verschiedene Erdungspunkte angeschlossen werden, können Veränderungen im Erdungspotential zu Feuer oder Rauchentwicklung führen.
- Um zu verhindern, dass sich das Netzkabel löst, achten Sie darauf, dass alle Stifte des Netzkabelsteckers vollständig in den AC-IN-Anschluss des Projektors eingesteckt sind, bevor Sie den Netzkabelstopper verwenden. Ein loser Kontakt des Netzkabels kann einen Brand oder Stromschlag verursachen.

Nach dem Anschluss des Netzkabels leuchtet die POWER-Anzeige.

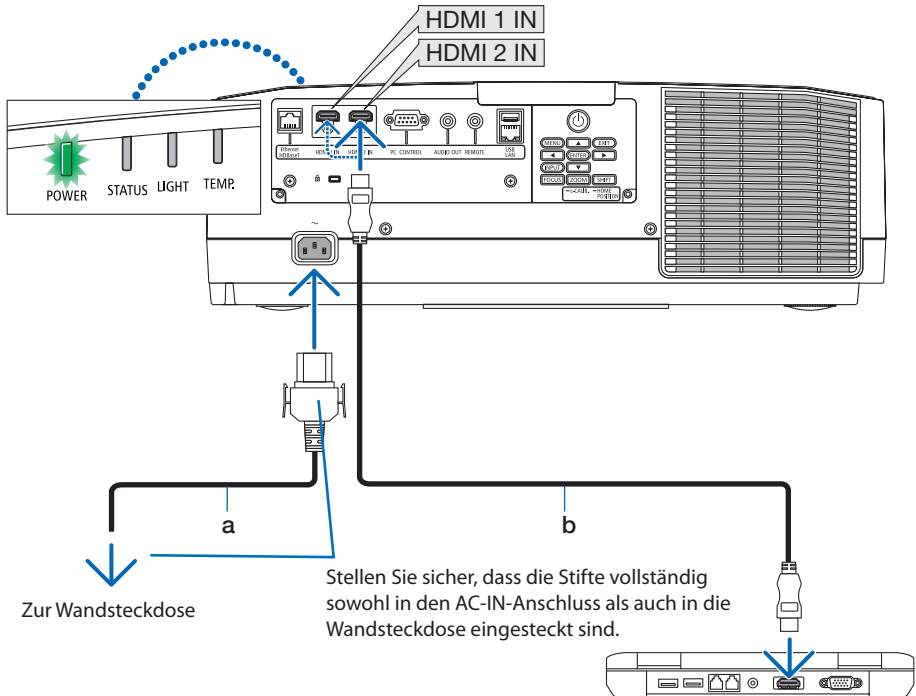

a: Netzkabel (mitgeliefert)/b: HDMI-Kabel (nicht mitgeliefert)

- Verwenden Sie ein zertifiziertes High-Speed-HDMI®-Kabel.
- Um zu verhindern, dass das Netzkabel versehentlich vom AC-IN-Anschluss des Projektors abgetrennt wird, verwenden Sie den Netzkabelstopper. Stecken Sie den Stecker des Netzkabels in den AC-IN-Anschluss, bis der Netzkabelstopper vollständig befestigt und ein Klickgeräusch zu hören ist.

⚠️ ACHTUNG:

Teile des Projektors können kurzzeitig heiß werden, wenn der Projektor mit der POWER-Taste ausgeschaltet wird, oder wenn die Netzstromversorgung während des normalen Projektorbetriebs abgetrennt wird.

Seien Sie vorsichtig, wenn Sie den Projektor hochheben.

HINWEIS:

- Wenn Sie am Netzkabel ziehen, wenn der Stecker befestigt ist, könnte das Hauptgerät herunterfallen und beschädigt werden.

2-3. Einschalten des Projektors

WARNUNG

Der Projektor erzeugt starkes Licht. Wenn Sie die Stromversorgung eingeschaltet haben, bedienen Sie den Projektor von der Seite oder von der Rückseite aus (außerhalb des Gefahrenbereichs). Stellen Sie außerdem sicher, dass beim Einschalten niemand innerhalb des Projektionsbereichs in das Objektiv schaut.

1. Nehmen Sie den Objektivdeckel ab.

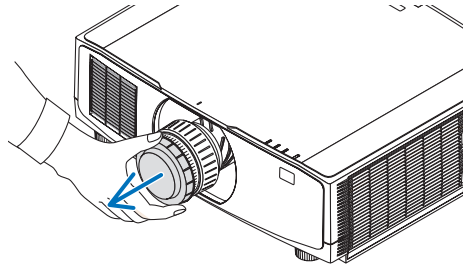

2. Drücken Sie die (POWER)-Taste am Projektorgehäuse oder die POWER ON-Taste auf der Fernbedienung.

Die grün leuchtende POWER-Anzeige beginnt, blau zu blinken. Danach wird das Bild auf die Leinwand projiziert.

TIPP:

- Wenn die Meldung „PROJEKTOR IST GESPERRT! GEBEN SIE IHR PASSWORT EIN.“ angezeigt wird, bedeutet das, dass die [SICHERHEIT]-Funktion aktiviert wurde.
-

Nachdem Sie den Projektor eingeschaltet haben, vergewissern Sie sich, dass der Computer oder die Videoquelle eingeschaltet ist.

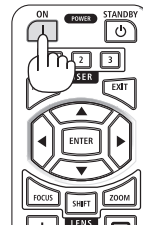

HINWEIS:

- Wenn kein Signal anliegt, wird ein blauer Bildschirm (blauer Hintergrund) angezeigt (bei Standard-Menüeinstellungen).
-

Objektivkalibrierung durchführen

Führen Sie nach der Montage der separat erhältlichen Objektivereinheit oder dem Austausch einer Objektivereinheit die [LINSENKALIBRIERUNG] durch, indem Sie die ZOOM/L-CALIB.-Taste am Gehäuse für mehr als zwei Sekunden gedrückt halten.

Die Kalibrierung korrigiert den einstellbaren Zoom-, Versatz- und Scharfeinstellungsbereich. Wenn die Kalibrierung nicht durchgeführt wird, erhalten Sie möglicherweise nicht die beste Scharfeinstellung und den gewünschten Zoomfaktor, auch wenn Sie Schärfe und Zoom für das Objektiv einstellen.

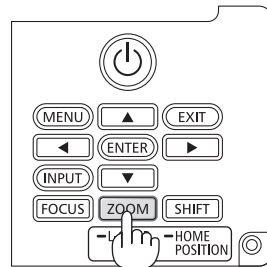

Hinweis zum Eröffnungsbildschirm (Menüsprachen-Auswahlbildschirm)

Beim ersten Einschalten des Projektors erscheint das Eröffnungsmenü. In diesem Menü haben Sie die Möglichkeit, aus 30 Menüsprachen eine Sprache auszuwählen.

Verfahren Sie zum Auswählen einer Menüsprache bitte wie folgt:

1. Wählen Sie mit der Taste ▲, ▼, ◀ oder ▶ eine der 30 Sprachen aus dem Menü aus.

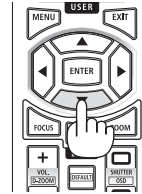

2. Drücken Sie die ENTER-Taste, um die Auswahl zu bestätigen.

Anschließend können Sie mit der Menü-Bedienung fortfahren.

Wenn Sie möchten, können Sie die Menüsprache auch später auswählen.

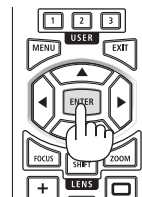

HINWEIS:

- Setzen Sie den Objektivdeckel nicht auf das Objektiv, solange der Projektor eingeschaltet ist.
Wenn der Objektivdeckel aufgesetzt ist, könnte er sich aufgrund der hohen Temperatur verformen.
- Wenn die STATUS-Anzeige beim Drücken der Ein-/Aus-Taste orange aufleuchtet, schaltet sich der Projektor nicht ein, weil die [BEDIENFELD-SPERRE] auf [EIN] gestellt wurde. Deaktivieren Sie die Sperre, indem Sie sie abschalten.
- Wenn die POWER-Anzeige in kurzen Abständen blau blinkt, kann das Gerät nicht mit der Einschalttaste ausgeschaltet werden.

2-4. Auswahl einer Quelle

Auswahl der Computer- oder Videoquelle

HINWEIS:

- Schalten Sie den an den Projektor angeschlossenen Computer oder die Videoquelle ein.

Automatische Signalerkennung

Drücken Sie die INPUT-Taste mindestens 1 Sekunde lang. Der Projektor sucht nach einer verfügbaren Eingangsquelle und zeigt sie an. Die Eingangsquelle ändert sich wie folgt:

HDMI1 → HDMI2 → HDBaseT → HDMI1 → ...

- Drücken Sie kurz, um den [EINGANG]-Bildschirm anzuzeigen.



- Drücken Sie die ▼/▲-Tasten, um den Zieleingangsanschluss anzupassen, und drücken Sie dann die ENTER-Taste, um den Eingang umzuschalten. Zum Löschen der Menüanzeige des [EINGANG]-Bildschirms drücken Sie die MENU- oder EXIT-Taste.

TIPP:

- Wenn kein Eingangssignal vorhanden ist, wird der Eingang übersprungen.

Verwenden der Fernbedienung

Drücken Sie eine der Tasten HDMI1, HDMI2 oder HDBaseT.

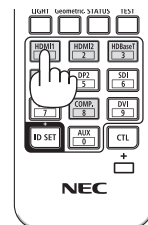
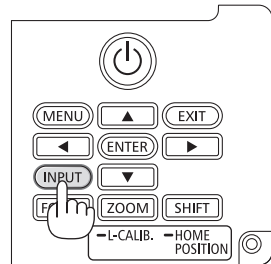

Auswählen der Standardquelle

Sie können eine Quelle als Standardquelle einstellen, sodass diese nach jedem Einschalten des Projektors angezeigt wird.

1. Drücken Sie die MENU-Taste.

Das Menü wird angezeigt.

2. Drücken Sie die ►-Taste, um [EINRICHTEN] auszuwählen, und drücken Sie die ▼-Taste oder die ENTER-Taste, um [ALLGEMEINES] auszuwählen.

3. Drücken Sie die ►-Taste, um [OPTIONEN(2)] auszuwählen, und drücken Sie die ▼-Taste oder die ENTER-Taste.

4. Drücken Sie die ▼-Taste 4-mal, um [STANDARDEINGANG AUSW.] auszuwählen, und drücken Sie die ENTER-Taste.

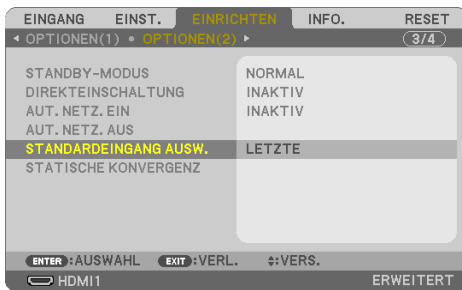

Der [STANDARDEINGANG AUSW.]-Bildschirm wird angezeigt.



5. Wählen Sie eine Quelle als Standardquelle aus und drücken Sie die ENTER-Taste.

6. Drücken Sie die EXIT-Taste einige Male, um das Menü zu schließen.

7. Starten Sie den Projektor neu.

Die Quelle, die Sie im Schritt 5 ausgewählt haben, wird projiziert.

2-5. Einstellen der Bildgröße und -position

Stellen Sie die Bildgröße und -position mit dem Objektivversatz, dem einstellbaren Neigungsfuß, dem Zoom und dem Fokus ein.

In diesem Kapitel sind die Zeichnungen und Kabel zwecks Klarheit ausgelassen.

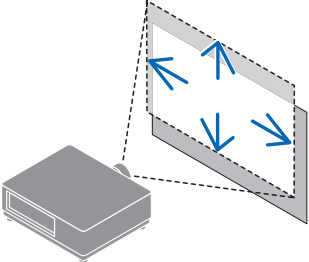
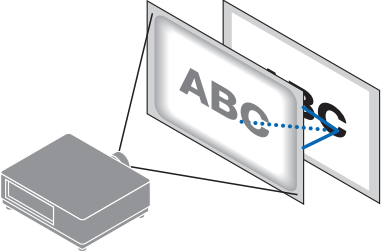
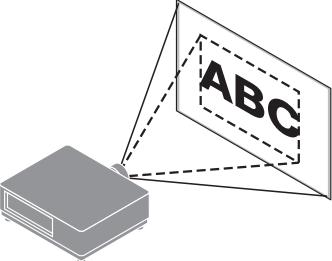
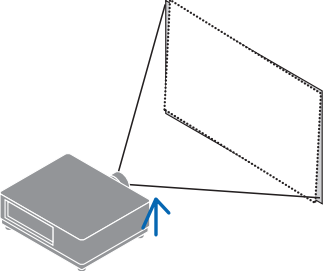
<p>Einstellen der vertikalen und horizontalen Position des projizierten Bildes „Objektivversatz“ (→ Seite 25)</p> 	<p>Einstellen der Schärfe „Fokus“ (→ Seite 27)</p> 
<p>Feineinstellen der Bildgröße „Zoom“ (→ Seite 32)</p> 	<p>Einstellen der Neigung des projizierten Bildes „Neigungsfuß“ (→ Seite 33)</p> 

Einstellen der vertikalen Position eines projizierten Bildes (Objektivversatz)

ACHTUNG

- Nehmen Sie die Anpassung vor, wenn Sie hinter oder neben dem Projektor stehen. Wenn Sie Einstellungen von vorn ausführen, könnten Ihre Augen starkem Licht ausgesetzt und verletzt werden.
- Halten Sie die Hände fern vom Objektivträger, während Sie den Objektivversatz einstellen. Werden diese Hinweise nicht beachtet, können Finger vom sich bewegenden Objektiv eingeklemmt werden.

1. Drücken Sie entweder die SHIFT/HOME POSITION-Taste am Gehäuse oder die SHIFT-Taste auf der Fernbedienung.

Der [LINSENVERSTELLUNG]-Bildschirm wird angezeigt.



2. Drücken Sie die ▼▲◀▶-Tasten, um das projizierte Bild zu verschieben.

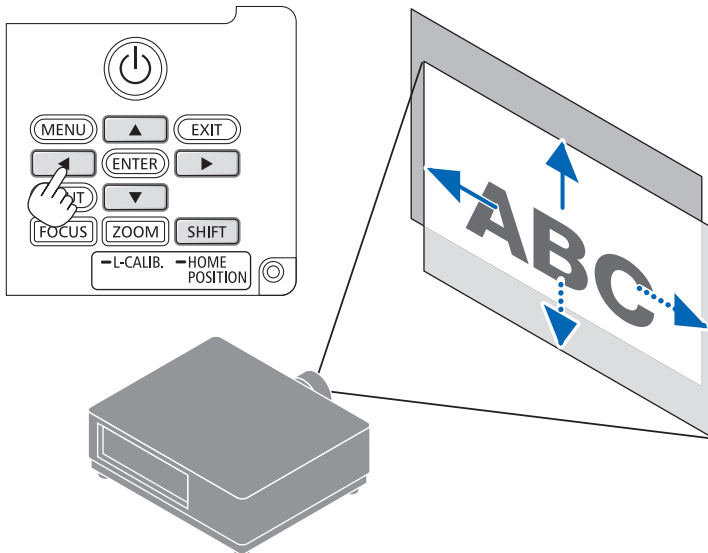

Zurücksetzen des Objektivs in die Ausgangsposition

Halten Sie die SHIFT/HOME POSITION-Taste länger als 2 Sekunden gedrückt. Das am Projektor angebrachte Objektiv fährt zurück in die Ausgangsposition. (etwa in die mittlere Position)

2. Bildprojektion (Grundbetrieb)

HINWEIS:

- Wenn das Objektiv maximal in diagonaler Richtung versetzt wird, werden die Ränder des Bildschirms dunkel oder schattiert.
- Verwenden Sie das NP11FL in der Ausgangsposition. Nehmen Sie ggf. eine Feineinstellung der Position des projizierten Bilds mit der Objektivversatzfunktion vor.
- Bringen Sie das NP50ZL mit dem mitgelieferten Montagesatz am Projektor an. Wenn Sie die Schrauben des Montagesatzes lösen, können Sie den Objektivversatz einstellen.
- Bringen Sie das NP44ML mit dem separat erhältlichen Montagesatz (NP01LK) am Projektor an. Der Objektivversatz ist beim NP44ML nicht verfügbar.

TIPP:

- Die folgende Abbildung zeigt den Einstellbereich für den Objektivversatz (Projektionsverfahren: Tisch/Vorne) des Objektivs NP41ZL.

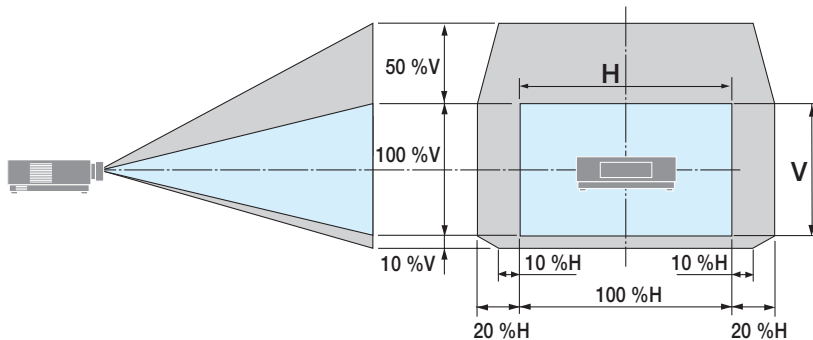

Beschreibung der Symbole: V bedeutet vertikal (Höhe des projizierten Bildes), H bedeutet horizontal (Breite des projizierten Bildes).

Fokus

Es wird empfohlen, die Bildschärfe einzustellen, nachdem der Projektor das TESTMUSTER länger als 30 Minuten projiziert hat.

Geeignete Objektive: NP12ZL/NP13ZL/NP14ZL/NP15ZL (Manueller Fokus)

Stellen Sie die Bildschärfe mit dem Fokus-Ring ein.

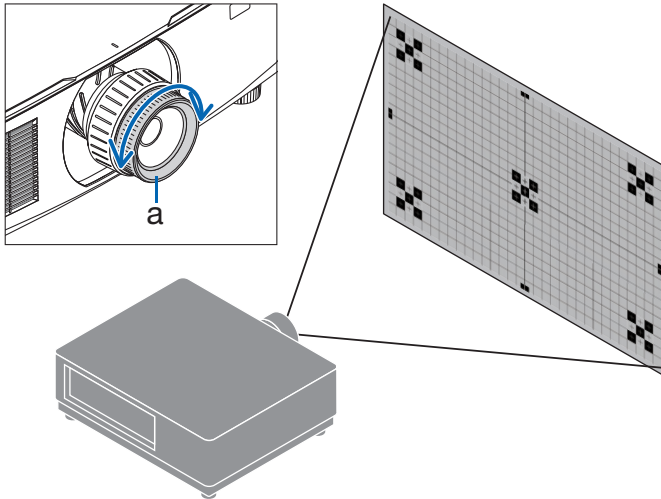

a: Fokus-Ring

Geeignetes Objektiv: NP11FL (Manueller Fokus)

Stellen Sie mit dem Objektiv NP11FL den Fokus und die Bildverzerrung ein.

Vorbereitungen:

Halten Sie die SHIFT/HOME POSITION-Taste am Gehäuse länger als 2 Sekunden gedrückt, um das Objektiv in die Ausgangsposition zurückzuschieben.

1. **Drehen Sie den Verzerrungsring bis zum linken Anschlag.**

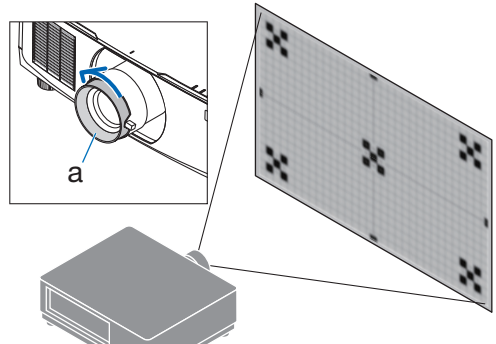

a: Verzerrungsring

2. **Drehen Sie den Fokushebel im und gegen den Uhrzeigersinn, um die Bildschärfe in der Mitte der Leinwand einzustellen.**

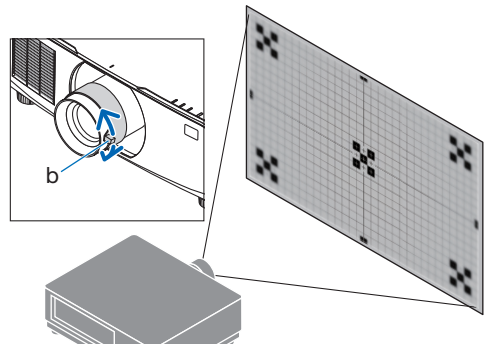

b: Fokushebel

3. **Korrigieren Sie die Verzerrung des Leinwandbilds mit dem Verzerrungsring.**

(Damit wird auch der Randbereich des Bilds scharf gestellt.)

4. **Stellen Sie die Gesamtschärfe des Leinwandbilds mit dem Fokushebel ein.**

* Wenn die Fokuseinstellung in der Bildmitte deaktiviert ist, drehen Sie den Verzerrungsring etwas gegen den Uhrzeigersinn. Jetzt können Sie die Bildschärfe in der Mitte des Leinwandbilds mit dem Fokushebel einstellen.

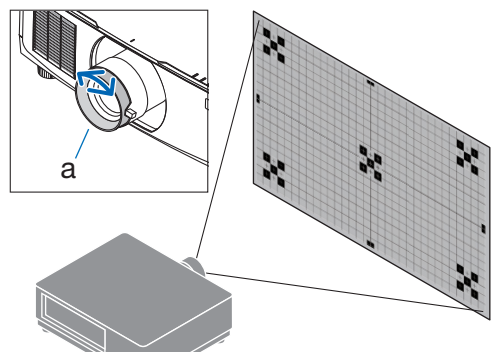

a: Verzerrungsring

Geeignete Objektive: NP40ZL/NP41ZL (Motorfokus)

1. Drücken Sie die FOCUS-Taste.

Der Steuerungsbildschirm [OBJEKTIVFOKUS] wird angezeigt.



Drücken Sie die ◀▶-Tasten zur Einstellung der Bildschärfe.

2. Wenn sich der Cursor im Bildschirmmenü auf dem Punkt [CENTER] befindet, drücken Sie entweder die ◀- oder die ▶-Taste, um den Fokus um die optische Achse auszurichten.

* Das Bild zeigt ein Beispiel, wenn der Objektversatz nach oben verschoben wird. Der Fokus für den unteren Bereich des Bildschirms wird ausgerichtet.

Wenn sich das Objektiv in der Mitte befindet, wird der Fokus für die Bildschirmmitte ausgerichtet.

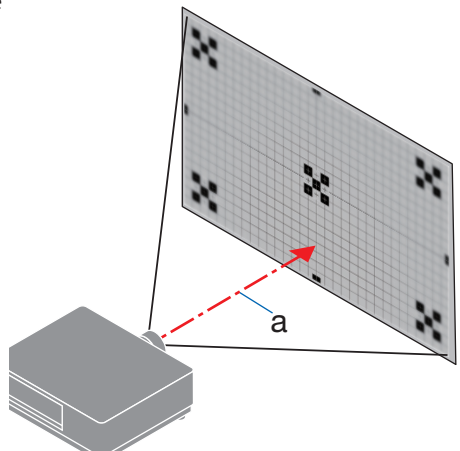
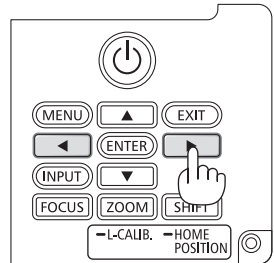
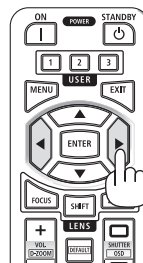
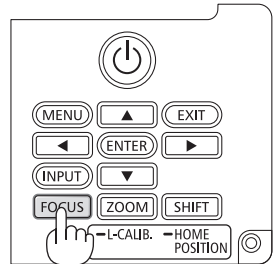
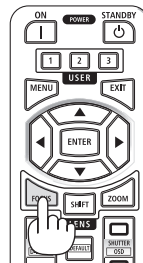

a: Optische Achse

3. Drücken Sie die ▼-Taste, um den [RAND] im Bildschirmmenü auszuwählen, und drücken Sie dann entweder die ◀- oder die ▶-Taste, um den Fokus auf die Randbereiche des Bildschirms auszurichten. Während dieses Vorgangs bleibt der Fokus um die optische Achse erhalten.

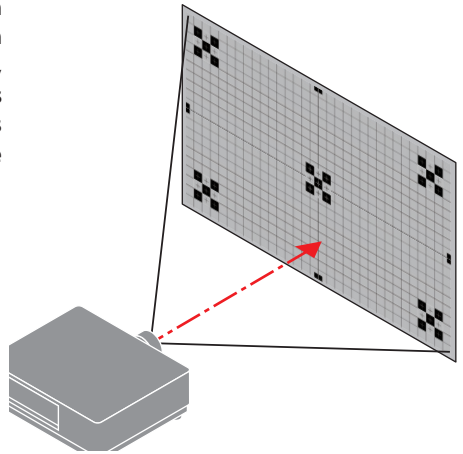

Geeignete Objektive: NP43ZL/NP50ZL (Motorfokus)

1. Drücken Sie die FOCUS-Taste.

Der Steuerungsbildschirm [OBJEKTIVFOKUS] wird angezeigt.



Drücken Sie die ◀▶-Tasten zur Einstellung der Bildschärfe.

* [RAND] OBJEKTIVFOKUS ist für diese Objektiveneinheit nicht verfügbar.

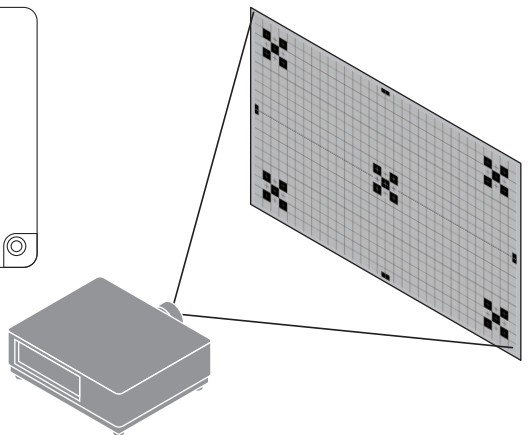
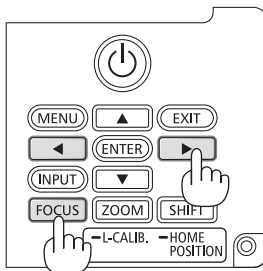
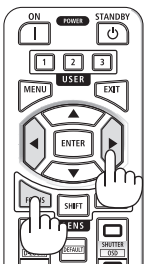

Geeignetes Objektiv: NP44ML (Motorfokus)

- Das NP44ML muss mit dem separat erhältlichen Montagesatz (NP01LK) am Projektor angebracht werden. Der Montagesatz ist in dieser Abbildung weggelassen.

1. Drücken Sie die FOCUS-Taste.

Der Steuerungsbildschirm [OBJEKTIVFOKUS] wird angezeigt.



Drücken Sie die ◀▶-Tasten zur Einstellung der Bildschärfe in der Bildschirmmitte.

- * Funktioniert nicht für [RAND] auf dem [OBJEKTIVFOKUS]-Bildschirm. Stellen Sie die Bildschärfe des Randbereichs mit dem Steuerbildschirm [OBJEKTIVZOOM] ein.

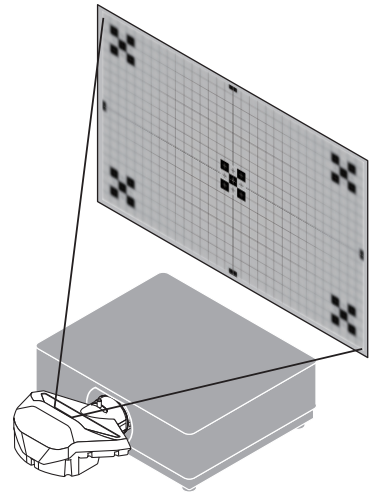
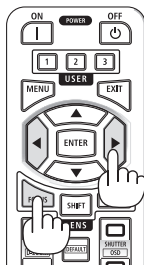

2. Drücken Sie die ZOOM/L-CALIB-Taste am Gehäuse.

Der Steuerungsbildschirm [OBJEKTIVZOOM] wird angezeigt.

- * Oder drücken Sie die ZOOM-Taste auf der Fernbedienung.



Drücken Sie die ◀▶-Tasten, um den Fokus des Bildrandbereichs auszurichten.

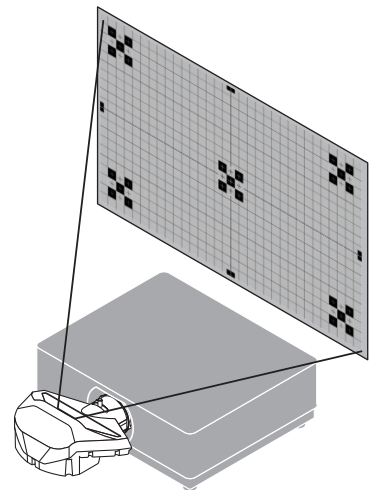
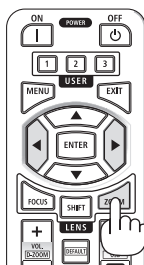

Zoom

Geeignete Objektiv: NP12ZL/NP13ZL/NP14ZL/NP15ZL (Manueller Zoom)

Drehen Sie den Zoomring im und gegen den Uhrzeigersinn.

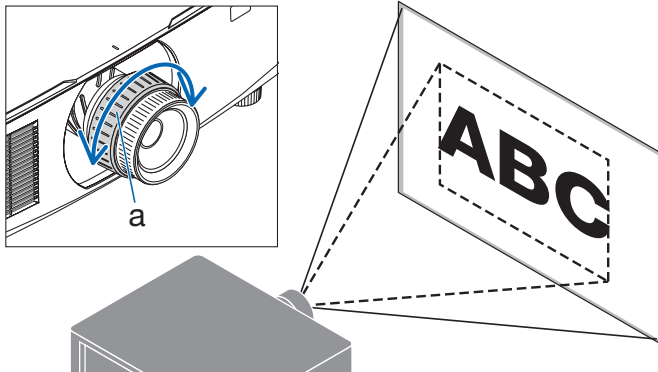

a: Zoomring

Geeignete Objektiv: NP40ZL/NP41ZL/NP43ZL/NP50ZL (Motorzoom)

1. Drücken Sie die ZOOM/L-CALIB.-Taste.

Der [ZOOM]-Einstellbildschirm wird angezeigt.



* Oder drücken Sie die ZOOM-Taste auf der Fernbedienung.

Drücken Sie die ◀▶-Tasten, um das Zoomverhältnis einzustellen.

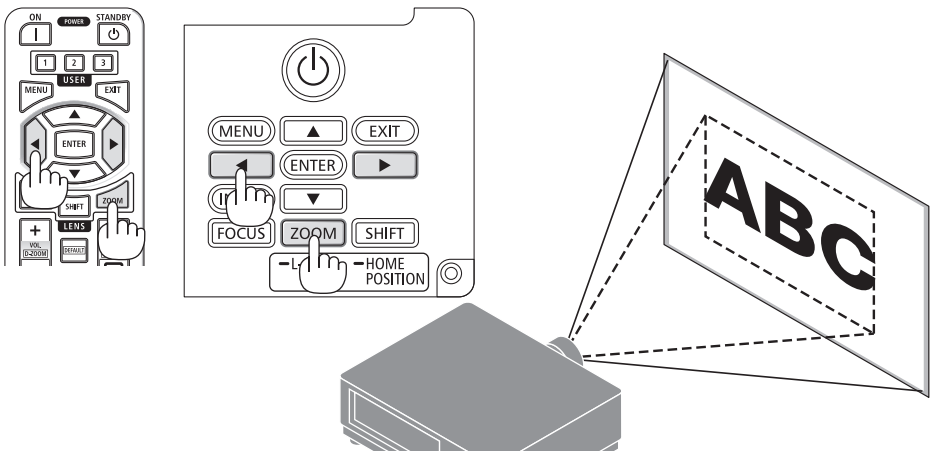

Den Neigungsfuß einstellen

1. Drehen Sie zum Einstellen den rechten und den linken Neigungsfuß.

Die Neigungsfüße verlängern und verkürzen sich, wenn sie gedreht werden.

Drehen Sie einen der Neigungsfüße, um das Bild gerade einzustellen.

- Der Neigungsfuß kann um maximal 20 mm verlängert werden.
- Mit dem Neigungsfuß kann der Projektor um maximal 4° geneigt werden.

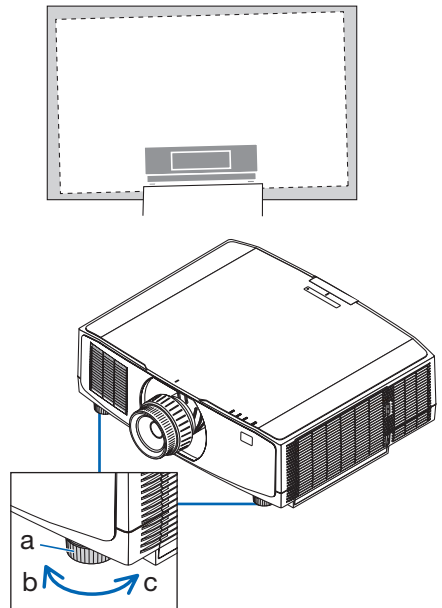

a: Neigungsfuß/b: Nach oben/c: Nach unten

HINWEIS:

- Verlängern Sie den Neigungsfuß nicht weiter als um 20 mm. Anderenfalls wird der Projektor instabil.
- Verwenden Sie den Neigungsfuß für keinen anderen Zweck als für die Anpassung des Aufstellwinkels des Projektors. Ein unsachgemäßer Umgang mit dem Neigungsfuß, wie beispielsweise den Projektor am Neigungsfuß zu tragen oder ihn mit dem Neigungsfuß an eine Wand zu hängen, könnte den Projektor beschädigen.

2-6. Anpassen von Bild und Ton

Einstellen des Bildes

Rufen Sie [EINST.] im Bildschirmmenü auf und stellen Sie das Bild ein. Einzelheiten finden Sie im Handbuch für die Aufstellung.

Lautstärke lauter oder leiser stellen

Die Lautstärke vom AUDIO OUT-Anschluss kann eingestellt werden.

Wichtig:

- Drehen Sie die Lautstärke an dem externen Lautsprechersystem, das am Projektor an AUDIO OUT angeschlossen ist, nicht auf die höchste Stufe. Das kann zu einem unerwarteten lauten Ton führen, wenn der Projektor ein- oder ausgeschaltet wird und Ihr Gehör schädigen. Stellen Sie bei der Anpassung der Lautstärke am externen Lautsprechersystem die Lautstärke des Lautsprechersystems auf weniger als die Hälfte der Nennleistung ein und passen Sie die Lautstärke am Projektor an, um einen angemessenen Pegel zu erzielen.

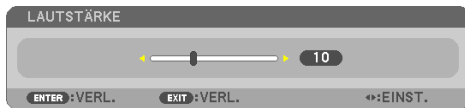

Wenn keine Menüs angezeigt werden, dienen die ◀- und ▶-Tasten am Projektorgehäuse als Lautstärkeregler.

- Drücken Sie auf der Fernbedienung die VOL./D-ZOOM-(+)- oder -(-)-Taste.
+: Lautstärke erhöhen
-: Lautstärke senken

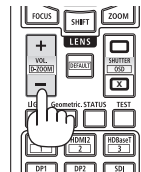
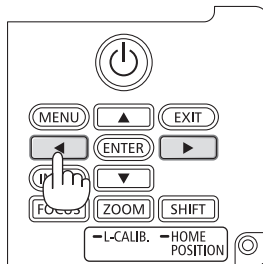

HINWEIS:

- Die Lautstärke kann in folgenden Fällen nicht mit der ◀- oder ▶-Taste eingestellt werden.
 - Wenn das Bildschirmmenü angezeigt wird
 - Wenn der Bildschirm durch Drücken der VOL./D-ZOOM-(+)- (-)-Tasten bei gleichzeitigem Gedrückthalten der CTL-Taste auf der Fernbedienung vergrößert angezeigt wird

2-7. Ausschalten des Projektors

So schalten Sie den Projektor aus:

1. Drücken Sie zunächst die  (POWER)-Taste am Projektorgehäuse oder die POWER STANDBY-Taste auf der Fernbedienung.

Die Meldung [STROM AUSSCHALTEN / SIND SIE SICHER? / CO₂-REDUZIERUNG SESSION 0.000[g-CO₂]] wird angezeigt.

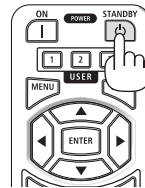
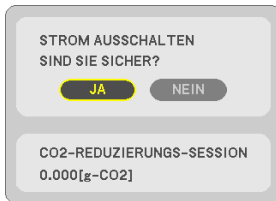

2. Drücken Sie anschließend die ENTER-Taste oder noch einmal die  (POWER)-Taste oder die POWER STANDBY-Taste.

Die Lichtquelle wird ausgeschaltet und die Stromversorgung unterbrochen.

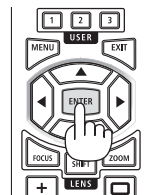

ACHTUNG

- Teile des Projektors können kurzzeitig heiß werden, wenn der Projektor mit der POWER-Taste ausgeschaltet wird, oder wenn die Netzstromversorgung während des normalen Projektorbetriebs abgetrennt wird. Seien Sie vorsichtig, wenn Sie den Projektor hochheben.

HINWEIS:

- Wenn die POWER-Anzeige in kurzen Abständen blau blinkt, kann das Gerät nicht ausgeschaltet werden.
- Wenn die Bedieneingabe zum Ausschalten durchgeführt wird, während das Objektiv sich bewegt, wird das Gerät erst dann ausgeschaltet, wenn das Objektiv zum Stillstand gekommen ist.
- Trennen Sie das Netzkabel nicht vom Projektor oder von der Steckdose, während ein Bild projiziert wird. Dadurch könnte der AC-IN-Anschluss des Projektors oder der Kontakt des Netzsteckers beschädigt werden. Verwenden Sie den Trennschalter o. Ä., um den Netzstrom auszuschalten, während ein Bild projiziert wird.
- Trennen Sie die Wechselstromversorgung zum Projektor nicht innerhalb von 10 Sekunden nach Anpassungen oder Änderungseinstellungen und dem Schließen des Menüs. Anderenfalls könnten die Anpassungen und Einstellungen verloren gehen.

2-8. Nach der Benutzung

1. Ziehen Sie den Netzstecker.

Drücken Sie beim Herausziehen des Netzsteckers die linke und rechte Seite des Netzkabelstoppers zusammen.

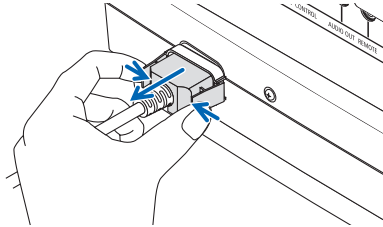

2. Trennen Sie alle sonstigen Kabel ab.

3. Setzen Sie den Objektivdeckel auf das Objektiv.

4. Wenn die NeigungsfüÙe verlängert wurden, schrauben Sie sie ein, bevor Sie den Projektor transportieren.

3. Anhang

3-1. Technische Daten

Modellname		PV800UL-W/PV800UL-B	PV710UL-W/PV710UL-B
Verfahren		Flüssigkristall-Verschlussprojektionsverfahren mit drei Primärfarben	
Technische Daten der Hauptteile			
Flüssigkristallanzeige	Größe	0,76 × 3 Zoll (Bildformat: 16:10)	
	Pixel ^{(*)1}	2.304.000 (1.920 Punkte × 1.200 Zeilen)	
Projektionsobjektive		Siehe die Technischen Daten der optionalen Objektive (→ Seite 39)	
		Zoom	Manuell/Motorisiert
		Fokus	Manuell/Motorisiert
		Objektivversatz	Motorisiert
Lichtquelle		Laserdioden mit Phosphor	
Optisches Gerät		Optische Isolierung durch dichroitischen Spiegel, kombiniert mit dichroitischem Prisma	
Lichtleistung ^{(**)2} ^{(***)3}		8.000 lm	7.100 lm
Leinwandgröße (Projektionsentfernung)		30 - 500 Zoll (Projektionsentfernung je nach Objektiv)	
Farbeproduzierbarkeit		10-Bit-Farbverarbeitung (ca. 1,07 Milliarden Farben)	
Abtastrate	Horizontal	15 kHz, 24 bis 100 kHz	
	Vertikal	24, 25, 30, 48 Hz, 50 bis 85 Hz	
Eingangs-/Ausgangsanschlüsse			
HDMI	Video-Eingang	Typ A × 2 LipSync, HDCP ^{(***)4} , 4K	
	Audio-Eingang	Abtastfrequenz: 32/44,1/48 kHz Abtastbit: 16/20/24 Bit	
Ethernet/HDBaseT	Video-Eingang	RJ-45 × 1, 100BASE-TX, PLink Klasse 2, LipSync, HDCP ^{(***)4} , 4K	
	Audio-Eingang	Abtastfrequenz: 32/44,1/48 kHz Abtastbit: 16/20/24 Bit	
Audioausgang		Stereo-Minibuchse × 1 (für alle Signale)	
USB-Anschluss		USB Typ A × 1	
LAN-Anschluss		RJ-45 × 1, 10BASE-T/100BASE-TX, PLink Klasse 2	
Steueranschlüsse			
PC-Steuerung		9-poliger D-Sub × 1, RS232C	
Fernbedienung		Stereo-Minibuchse × 1	
Eingebauter Lautsprecher		Nicht zutreffend	
Nutzungsumgebung ^{(***)5}		Betriebstemperatur: 32 bis 113 °F (0 bis 45 °C) Betriebsluftfeuchtigkeit: 20 bis 80 % (ohne Kondensation) Lagertemperatur: 14 bis 122 °F (-10 bis 50 °C) Lagerluftfeuchtigkeit: 20 bis 80 % (ohne Kondensation) Einsatzhöhe: 0 bis 2.600 m (1.600 bis 2.600 m: [GEBLÄSEMODUS] auf [GROSSE HÖHE] einstellen)	
Stromversorgung		100-240 V Wechselstrom, 50/60 Hz	

Modellname	PV800UL-W/PV800UL-B	PV710UL-W/PV710UL-B
Energieverbrauch	490 W (100 - 130 V Wechselstrom) 467 W (200 - 240 V Wechselstrom)	456 W (100 - 130 V Wechselstrom) 434 W (200 - 240 V Wechselstrom)
Energieverbrauch (Standby-Zustand)		
STANDBY-MODUS	NORMAL	0,16 W (100 - 130 V Wechselstrom)/0,32 W (200 - 240 V Wechselstrom)
	NETZWERK IM STANDBY	1,6 W (100 - 130 V Wechselstrom)/1,8 W (200 - 240 V Wechselstrom)
Nenneingangsstrom	6,1 A (100 - 130 V Wechselstrom) 2,5 A (200 - 240 V Wechselstrom)	5,3 A (100 - 130 V Wechselstrom) 2,2 A (200 - 240 V Wechselstrom)
Technische Daten für das Netzkabel	15 A oder höher	
Außenabmessungen	499 (Breite) × 164 (Höhe) × 407 (Tiefe) mm (ohne vorstehende Teile)	
	503 (Breite) × 168 (Höhe) × 407 (Tiefe) mm (vorstehende Teile eingeschlossen)	
Gewicht	24,7 lbs/11,2 kg (ohne Objektiv)	

*1 Tatsächliche Pixel sind mehr als 99,99 %.

*2 Konformität mit ISO21118-2020

*3 Dies ist die Helligkeit, wenn das Objektiv NP41ZL (separat erhältlich) montiert ist und die [LICHTBETRIEBSART] auf [NORMAL], die [LICHTANPASSUNG] auf [100] und die [VOREINSTELLUNG] auf [HELL. HOCH] eingestellt ist. Mit der [LICHTANPASSUNG] wird die Helligkeit reduziert.

*4 Wenn Sie Material nicht betrachten können, das über den HDMI-Eingang eingespeist wird, bedeutet das nicht notwendigerweise, dass der Projektor nicht richtig funktioniert. Bei mit HDCP ausgerüsteten Systemen kann es Situationen geben, in denen bestimmte Inhalte durch HDCP geschützt sind und aufgrund der Entscheidung/Absicht der HDCP-Gemeinde (Digital Content Protection LLC) nicht angezeigt werden können.

Video: HDR, Deep Color, 8/10/12 Bit, Lip Sync.

Audio: LPCM; bis zu 2 Kanäle, Abtastrate 32/44,1/48 KHz, Abtastbit; 16/20/24 Bit

HDMI: Unterstützt HDCP 1.4

HDBaseT: Unterstützt HDCP 1.4

*5 Die Schutzfunktionen des Projektors werden abhängig von der Temperatur der Betriebsumgebung aktiviert.

• Zusätzliche Informationen finden Sie unter:

USA: <https://www.sharpnecdisplays.us>

Europa: <https://www.sharpnecdisplays.eu>

Weltweit: <https://www.sharp-nec-displays.com/global/>

Informationen über unser optionales Zubehör finden Sie auf unserer Website oder in unserer Broschüre.

Änderung der technischen Daten ohne Ankündigung vorbehalten.

Optionales Objektiv (separat erhältlich)

NP11FL	Manueller Fokus
	(Bildabstandsverhältnis 0,81:1, F _{2,3} , f=13,2 mm)
NP12ZL	Motor-Objektivversatz, Manueller Zoom, Manueller Fokus
	(Bildabstandsverhältnis 1,16 – 1,52:1, F _{2,20} – 2,69, f=19,4 – 25,3 mm)
NP13ZL	Motor-Objektivversatz, Manueller Zoom, Manueller Fokus
	(Bildabstandsverhältnis 1,46 – 2,95:1, F _{1,70} – 2,37, f=24,4 – 48,6 mm)
NP14ZL	Motor-Objektivversatz, Manueller Zoom, Manueller Fokus
	(Bildabstandsverhältnis 2,90 – 4,68:1, F _{2,20} – 2,64, f=48,5 – 77,6 mm)
NP15ZL	Motor-Objektivversatz, Manueller Zoom, Manueller Fokus
	(Bildabstandsverhältnis 4,59 – 7,02:1, F _{2,20} – 2,70, f=76,6 – 116,5 mm)
NP40ZL	Motor-Objektivversatz, Motor-Zoom, Motor-Fokus
	(Bildabstandsverhältnis 0,79 – 1,11:1, F _{2,0} – 2,5, f=13,3 – 18,6 mm)
NP41ZL	Motor-Objektivversatz, Motor-Zoom, Motor-Fokus
	(Bildabstandsverhältnis 1,30 – 3,02:1, F _{1,7} – 2,0, f=21,8 – 49,8 mm)
NP43ZL	Motor-Objektivversatz, Motor-Zoom, Motor-Fokus
	(Bildabstandsverhältnis 2,99 – 5,93:1, F _{2,2} – 2,6, f=49,7 – 99,8 mm)
NP50ZL	Motor-Objektivversatz, Motor-Zoom, Motor-Fokus
	(Bildabstandsverhältnis 0,60 – 1,75:1, F _{1,9} – 2,1, f=10,2 – 12,8 mm)
NP44ML	Motorisierter Fokus
	(Bildabstandsverhältnis 0,32:1, F _{2,0} , f=6,27 mm)

HINWEIS:

- Die obigen Bildabstandsverhältnisse gelten für Projektion auf eine 100-Zoll-Leinwand.
- Verwenden Sie das NP11FL in der Ausgangsposition. Nehmen Sie ggf. eine Feineinstellung der Position des projizierten Bilds mit der Objektivversatzfunktion vor.
- Bringen Sie das NP50ZL mit dem mitgelieferten Montagesatz am Projektor an. Wenn Sie die Schrauben des Montagesatzes lösen, können Sie den Objektivversatz einstellen.
- Bringen Sie das NP44ML mit dem separat erhältlichen Montagesatz (NP01LK) am Projektor an. Der Objektivversatz ist beim NP44ML nicht verfügbar.

3-2. Fehlersuche





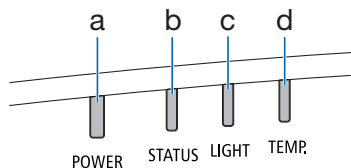





















Dieses Kapitel hilft Ihnen bei der Beseitigung von Störungen, die bei der Einrichtung oder während des Betriebes Ihres Projektors auftreten können.













Funktion der Anzeigen



a: POWER-Anzeige
 b: STATUS-Anzeige
 c: LIGHT-Anzeige
 d: TEMP.-Anzeige

Anzeigemeldung (Statusmeldung)

POWER	STATUS	LIGHT	TEMP.	Projektor-Status
 Inaktiv	 Inaktiv	 Inaktiv	 Inaktiv	Der Strom ist ausgeschaltet
 Orange (Blinkt ^{*1})	 Inaktiv	 Inaktiv	 Inaktiv	Im Standby-Zustand ist ([STANDBY-MODUS] [NORMAL])
 Orange (Leuchte)	 Inaktiv	 Inaktiv	 Inaktiv	Im Standby-Zustand ist ([STANDBY-MODUS] [NETZ- WERK IM STANDBY])
 Grün (Leuchte)	 Inaktiv	 Inaktiv	 Inaktiv	Im Ruhezustand
 Blau (Leuchte)	 Inaktiv	 Grün (Leuchte)	 Inaktiv	Eingeschalteter Zustand ([LICHTBETRIEBSART] ist [NORMAL])
 Blau (Leuchte)	 Inaktiv	 Grün (Blinkt ^{*2})	 Inaktiv	Eingeschalteter Zustand ([LICHTBETRIEBSART] ist [LEI- SE] oder [LANGLEBIG])
Status ändert sich	 Orange (Blinkt ^{*3})	Status ändert sich	 Inaktiv	[LINSENKALIBRIERUNG] muss angefordert werden.

POWER	STATUS	LIGHT	TEMP.	Projektor-Status
 Blau (Leuchte)	 Grün (Blinkt*3)	Status ändert sich	 Inaktiv	Führt die Linsenkalibrierung durch
 Blau (Leuchte)	Status ändert sich	 Inaktiv	 Inaktiv	Blendenverschlussfunktion wird aktiviert
 Blau (Blinkt*2)	 Inaktiv	Status ändert sich	 Inaktiv	[AUSSCHALT-TIMER] ist aktiviert (Eingeschalteter Zustand)
 Blau (Blinkt*4)	 Inaktiv	 Inaktiv	 Inaktiv	Vorbereiten zum [EIN]-Schalten













*1 Wiederholt Leuchten für 1,5 Sekunden/Aus für 7,5 Sekunden

*2 Wiederholt Leuchten für 2,5 Sekunden/Aus für 0,5 Sekunden

*3 Wiederholt Leuchten für 0,5 Sekunden/Aus für 0,5 Sekunden/Ein für 0,5 Sekunden/Aus für 2,5 Sekunden

*4 Wiederholt Leuchten für 0,5 Sekunden/Aus für 0,5 Sekunden

Anzeigemeldung (Fehlermeldung)

POWER	STATUS	LIGHT	TEMP.	Projektor-Status	Maßnahme
 Blau (Leuchte)	 Orange (Leuchte)	Status ändert sich	 Inaktiv	Eine Taste wurde gedrückt, während die [BEDIENTELD-SPERRE] aktiviert war. Die ID-Nummern für den Projektor und die Fernbedienung stimmen nicht überein.	Die [BEDIENTELD-SPERRE] ist aktiviert. Die Einstellung muss aufgehoben werden, um den Projektor zu bedienen. Prüfen Sie die [STEUER-ID]
 Blau (Leuchte)	 Inaktiv	 Orange (Leuchte)	 Orange (Leuchte)	Temperatur-Problem	Umgebungstemperatur ist zu hoch. Die Schutzfunktionen des Projektors werden abhängig von der Temperatur der Betriebsumgebung aktiviert. Senken Sie die Raumtemperatur.
 Rot (Blinkt*5)	 Inaktiv	 Inaktiv	 Inaktiv	Temperatur-Problem	Die Umgebungstemperatur liegt außerhalb der Betriebstemperatur. Überprüfen Sie, ob sich ein Hindernis in der Nähe der Abluftöffnung befindet.
 Rot (Leuchte)	Status ändert sich	Status ändert sich	 Inaktiv	Fehler erfordert Service-Support	Wenden Sie sich an Ihren Fachhändler oder den Kundendienst. Stellen Sie sicher, bei der Reparaturanfrage den Anzeigestatus zu überprüfen und weiterzugeben.

*5 Wiederholt Leuchten für 0,5 Sekunden/Aus für 0,5 Sekunden

Wenn der Temperaturschutz aktiviert ist:

Wenn die Innentemperatur des Projektors zu hoch oder zu niedrig wird, beginnt die POWER-Anzeige in einem kurzen Zyklus rot zu blinken. Nachdem dies geschehen ist, wird der Temperaturschutz aktiviert und der Projektor kann sich abschalten.

Treffen Sie in diesem Fall bitte die untenstehenden Maßnahmen:

- Ziehen Sie den Netzstecker aus der Steckdose.
- Stellen Sie den Projektor an einen kühlen Ort, wenn er in hoher Umgebungstemperatur gestanden hat.
- Reinigen Sie die Abluftöffnung, wenn sich Staub darauf angesammelt hat.
- Lassen Sie den Projektor ungefähr eine Stunde stehen, bis die Innentemperatur absinkt.

Häufige Probleme & Lösungen

Problem	Überprüfen Sie diese Punkte
Schaltet sich nicht ein oder schaltet sich aus	<ul style="list-style-type: none"> • Prüfen Sie, ob der Netzstecker eingesteckt und die Power-Taste am Projektorgehäuse oder auf der Fernbedienung eingeschaltet ist. • Überprüfen Sie, ob ein Temperaturfehler am Projektor vorliegt. Wenn die Innentemperatur des Projektors zu hoch oder niedrig ist, kann der Projektor zu seinem Schutz nicht eingeschaltet werden. Warten Sie einen Moment und versuchen Sie dann erneut, den Projektor einzuschalten. • Stellen Sie den [GEBLÄSEMODUS] auf [GROSSE HÖHE], wenn Sie den Projektor in Höhenlagen über ca. 1.600 Meter verwenden. Wenn Sie den Projektor in Höhenlagen über ca. 1.600 Meter verwenden, ohne ihn auf [GROSSE HÖHE] zu stellen, kann dies dazu führen, dass sich der Projektor überhitzt und selbst ausschaltet. Warten Sie in diesem Fall einige Minuten und schalten Sie den Projektor wieder ein. Wenn Sie den Projektor unmittelbar nach dem Ausschalten des Lichtmoduls wieder einschalten, laufen die Lüfter für einige Zeit ohne Bildanzeige, dann erst zeigt der Projektor wieder ein Bild an. Warten Sie einen Moment. • Falls es unwahrscheinlich erscheint, dass das Problem durch einen der oben genannten Umstände verursacht wird, ziehen Sie den Netzstecker aus der Steckdose. Warten Sie dann 5 Minuten, bevor Sie ihn erneut einstecken.
Schaltet sich aus	<ul style="list-style-type: none"> • Überzeugen Sie sich davon, dass der [AUSSCHALT-TIMER] und [AUT. NETZ. AUS] inaktiv sind.
Kein Bild	<ul style="list-style-type: none"> • Überprüfen Sie, ob der richtige Eingang ausgewählt ist. Wenn noch immer kein Bild vorhanden ist, drücken Sie die INPUT-Taste oder eine der Eingangstasten erneut. • Stellen Sie sicher, dass Ihre Kabel richtig angeschlossen sind. • Stellen Sie über die Menüs die Helligkeit und den Kontrast ein. • Stellen Sie die Einstellungen und Anpassungen mit der [RESET]-Funktion im Menü auf die Hersteller-Voreinstellungen zurück. • Geben Sie Ihr registriertes Passwort ein, wenn die Sicherheitsfunktion aktiviert wurde. • Wenn das HDMI-Eingangssignal nicht angezeigt werden kann, versuchen Sie Folgendes. Installieren Sie den Treiber für die Grafikkarte Ihres Computers neu oder verwenden Sie einen aktualisierten Treiber. Informationen zur Neuinstallation oder Aktualisierung Ihres Treibers finden Sie in der Benutzeranleitung Ihres Computer oder Ihrer Grafikkarte, oder wenden Sie sich an das Kundendienstzentrum Ihres Computer-Herstellers. Installieren Sie den aktualisierten Treiber oder das Betriebssystem auf Ihre eigene Verantwortung. Wir haften nicht für mögliche, durch diese Installation verursachte Probleme oder Fehlfunktionen. • Das Signal wird je nach HDBaseT-Übertragungsgerät eventuell nicht unterstützt. Darüber hinaus wird die RS232C-Schnittstelle möglicherweise nicht unterstützt. • Schließen Sie den Projektor an den Notebook-PC an, während sich der Projektor im Standby-Modus befindet, und bevor Sie den Notebook-PC einschalten. In den meisten Fällen wird das Ausgangssignal des Notebook-PCs nur eingeschaltet, wenn dieser vor dem Einschalten an den Projektor angeschlossen wurde. * Wenn das Bild sich während des Fernbedienungsbetriebes abschaltet, liegt das möglicherweise daran, dass der Bildschirmschoner des Computers oder die Strom-Management-Software aktiviert wurde.
Das Bild wird plötzlich dunkel	<ul style="list-style-type: none"> • Ein heißer Raum kann die Schutzfunktionen des Projektors auslösen, was zu einer vorübergehenden Reduzierung der Luminanz (Helligkeit) führen kann. Verringern Sie die Temperatur in dem Raum.
Die Farbe oder der Farbtön wirkt ungewöhnlich	<ul style="list-style-type: none"> • Überprüfen Sie, ob in [WANDFARBE] eine geeignete Farbe ausgewählt worden ist. Sollte dies der Fall sein, müssen Sie eine geeignete Option auswählen. • Stellen Sie den [FARBTON] in [BILD] ein.

Problem	Überprüfen Sie diese Punkte
Das Bild ist nicht rechtwinklig zur Leinwand	<ul style="list-style-type: none"> • Stellen Sie den Projektor anders auf, um einen besseren Winkel zur Leinwand zu erzielen. • Führen Sie die [TRAPEZ]-Korrektur aus, wenn eine Trapezverzerrung vorliegt.
Das Bild ist unscharf	<ul style="list-style-type: none"> • Stellen Sie die Bildscharfe ein. • Stellen Sie den Projektor anders auf, um einen besseren Winkel zur Leinwand zu erzielen. • Stellen Sie sicher, dass die Entfernung zwischen Projektor und Leinwand innerhalb des Einstellbereiches des Objektivs liegt. • Wurde das Objektiv um einen Betrag verschoben, der den garantierten Bereich überschreitet? • Kondenswasser kann sich auf der Linse niederschlagen, wenn ein kalter Projektor in einen warmen Raum gebracht und eingeschaltet wird. Lassen Sie den Projektor in einem solchen Fall so lange stehen, bis das Kondenswasser auf der Linse verdunstet ist.
Flimmern auf dem Bildschirm	<ul style="list-style-type: none"> • Stellen Sie den [GEBLÄSEMODUS] auf eine andere Einstellung als [GROSSE HÖHE], wenn Sie den Projektor unterhalb von ca. 1.600 Meter verwenden. Wenn Sie den Projektor in Höhenlagen unterhalb von ca. 1.600 Meter mit der Einstellung [GROSSE HÖHE] verwenden, kann dies zu einer Unterkühlung des Lichtmoduls führen und dadurch das Bild flimmern. Schalten Sie den [GEBLÄSEMODUS] auf [AUTO].
Das Bild läuft vertikal, horizontal oder sowohl vertikal als auch horizontal durch	<ul style="list-style-type: none"> • Überprüfen Sie die Auflösung und Frequenz Ihres Computers. Vergewissern Sie sich, dass die Auflösung, die Sie versuchen anzuzeigen, vom Projektor unterstützt wird.
Die Fernbedienung funktioniert nicht	<ul style="list-style-type: none"> • Legen Sie neue Batterien ein. • Stellen Sie sicher, dass sich keine Hindernisse zwischen Ihnen und dem Projektor befinden. • Stehen Sie nicht weiter als 20 m vom Projektor entfernt.
Die Anzeige leuchtet oder blinkt	<ul style="list-style-type: none"> • Siehe die Anzeige-Meldung.

Weitere Informationen erhalten Sie bei Ihrem Fachhändler.

3-3. Anbringen eines Objektivs (separat erhältlich)

Es können zehn verschiedene Objektive mit Bajonettanschluss an diesem Projektor verwendet werden. Die Beschreibungen hier gelten für das Objektiv NP13ZL (2x Zoom). Andere Objektive werden auf die gleiche Art angebracht.

Denken Sie daran, nach dem Austausch des Objektivs die [LINSENKALIBRIERUNG] durchzuführen.

WARNUNG:

(1) Schalten Sie das Gerät aus und warten Sie, bis der Kühllüfter stoppt, trennen Sie (2) das Stromkabel ab und lassen Sie das Gerät abkühlen, bevor Sie das Objektiv anbringen oder abnehmen. Andernfalls kann es zu Augenverletzungen, Stromschlägen oder Brandverletzungen kommen.

Wichtig:

- Der Projektor und die Objektive sind aus Präzisionsteilen hergestellt. Setzen Sie sie keinen Stößen oder übermäßigen Kräften aus.
- Nehmen Sie das separat erhältliche Objektiv ab, wenn Sie den Projektor an einen anderen Ort bringen. Sonst könnte das Objektiv beim Transport des Projektors Erschütterungen ausgesetzt werden, die das Objektiv und den Objektivversatzmechanismus beschädigen können.
- Wenn Sie das Objektiv vom Projektor abnehmen, stellen Sie die Objektivposition auf die Ausgangsposition zurück, bevor Sie das Gerät ausschalten. Sonst könnte es wegen des geringen Abstands zwischen Projektor und Objektiv unmöglich werden, das Objektiv anzubringen oder abzunehmen.
- Berühren Sie niemals die Frontlinse, wenn der Projektor in Betrieb ist.
- Achten Sie besonders darauf, dass kein Schmutz, Fett o. Ä. auf die Frontlinse gelangt und dass sie nicht zerkratzt wird.
- Führen Sie diese Arbeiten auf einer ebenen Fläche über einem Stück Stoff o. Ä. durch, um ein Verkratzen des Objektivs zu verhindern.
- Wenn das Objektiv für einen längeren Zeitraum vom Projektor getrennt aufbewahrt werden soll, setzen Sie die Staubschutzkappe auf den Projektor auf, damit kein Staub oder Schmutz eindringen kann.
- Sichern Sie das Objektiv und den Projektor immer mit dem mitgelieferten Montagesatz, wenn Sie das NP50ZL angebracht haben. Einzelheiten finden Sie in der Einbauanleitung für das NP50ZL.
- Sichern Sie das Objektiv und den Projektor immer mit dem Montagesatz (NP01LK, separat erhältlich), wenn Sie das NP44ML angebracht haben. Einzelheiten finden Sie in der Montageanleitung für den Montagesatz.

Das Objektiv anbringen

1. Entfernen Sie die Staubschutzkappe vom Projektor.

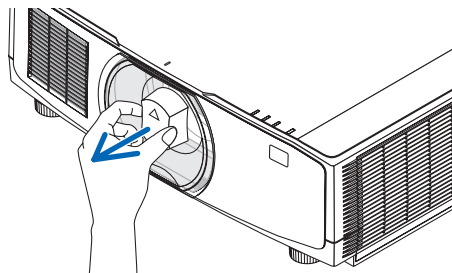

2. Entfernen Sie den Objektivdeckel von der Rückseite des Objektivs.

HINWEIS:

- Stellen Sie sicher, dass Sie den Objektivdeckel von der Rückseite des Geräts entfernen. Wenn das Objektiv mit aufgesetztem Objektivdeckel am Projektor angebracht wird, kann es zu einem Defekt kommen.

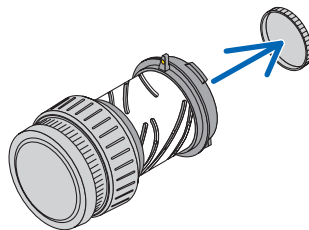

3. Richten Sie den Vorsprung am Objektiv an der Führungskerbe in der Objektivöffnung des Projektors aus und setzen Sie das Objektiv ein.

NP11FL/NP12ZL/NP13ZL/NP14ZL/NP15ZL:

- Der Vorsprung ist jeweils gelb markiert.

NP40ZL/NP41ZL/NP43ZL/NP50ZL/NP44ML:

- Die Pfeilmarkierung auf dem am Objektiv angebrachten Aufkleber zeigt die Position des Vorsprungs an.

Führen Sie das Objektiv langsam vollständig ein.

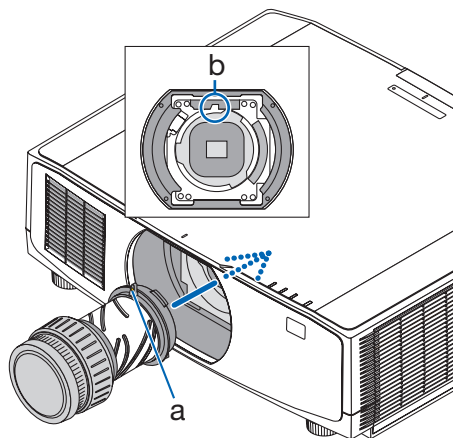

a: Vorsprung/b: Führungskerbe

4. Drehen Sie das Objektiv im Uhrzeigersinn.

HINWEIS:

- Drücken Sie nicht den Objektiv-Entriegelungsknopf an der Unterseite des Objektivs ein, wenn Sie das Objektiv anbringen. Sie können das Objektiv dann nicht in der richtigen Position fixieren.

Drehen Sie es, bis ein Klicken zu hören ist.

Das Objektiv ist nun am Projektor befestigt.

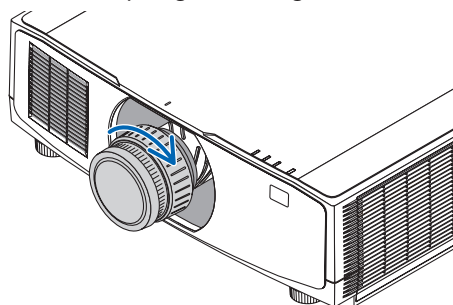

5. Setzen Sie die Diebstahlsicherungsschraube für das Objektiv ein.

Befestigen Sie die Diebstahlsicherungsschraube aus dem Lieferumfang des Projektors an der Unterseite des Projektors, um ein einfaches Entfernen des Objektivs zu verhindern.

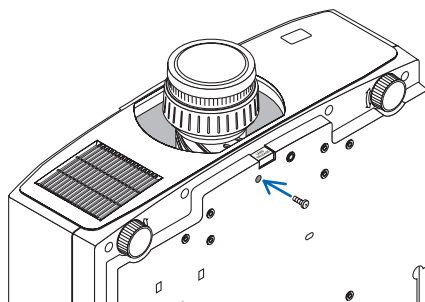

Das Objektiv abnehmen

Vorbereitungen:

1. Schalten Sie den Projektor ein und zeigen Sie ein Bild an.
2. Halten Sie die SHIFT/HOME POSITION-Taste länger als 2 Sekunden gedrückt.
Die Objektivposition wird in die Ausgangsposition gebracht.
3. Schalten Sie den Hauptschalter aus und ziehen Sie das Netzkabel ab.
4. Warten Sie, bis das Projektorgehäuse ausreichend abgekühlt ist.

1. Entfernen Sie die Diebstahlsicherungsschraube für das Objektiv.

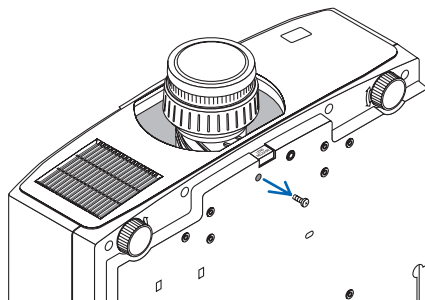

- 2. Drücken Sie die Objektiv-Entriegelungstaste an der Unterseite des Objektivs einsetzes an der Frontblende des Projektors vollständig ein und drehen Sie das Objektiv gegen den Uhrzeigersinn.**

Das Objektiv löst sich.

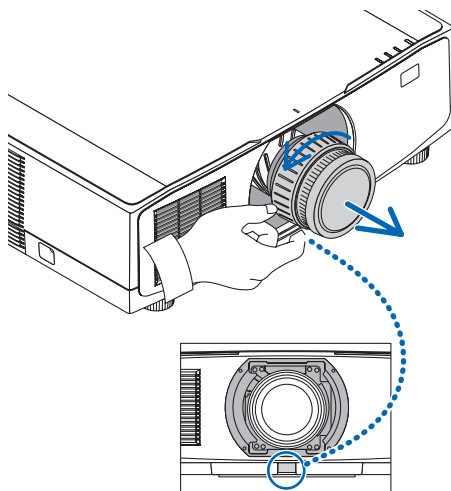

- 3. Ziehen Sie das Objektiv langsam aus dem Projektor.**

- Setzen Sie nach dem Abnehmen des Objektivs die Objektivdeckel auf (vorne und hinten), bevor Sie das Objektiv verstauen.
- Wenn kein Objektiv am Projektor angebracht werden soll, setzen Sie die Staubschutzkappe aus dem Lieferumfang des Projektors auf.

Achten Sie darauf, dass die Staubschutzkappe so aufgesetzt wird, dass die Markierung (Δ) an der Kappe nach oben zeigt.

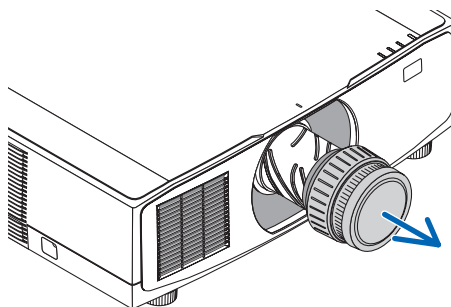

3-4. REGISTRIEREN SIE IHREN PROJEKTOR! (für Einwohner in den USA, Kanada und Mexiko)

Bitte nehmen Sie sich Zeit, um Ihren neuen Projektor registrieren zu lassen. Dies wird Ihre eingeschränkte Garantie auf Ersatzteile und Reparatur und das InstaCare-Serviceprogramm aktivieren. Besuchen Sie uns im Internet unter <https://www.sharpnecdisplays.us>, klicken Sie auf „support center/register product“ und schicken Sie das ausgefüllte Formular online ab.

Bei Empfang werden wir Ihnen einen Bestätigungsbrief mit allen Details zusenden, die Sie benötigen, um die schnelle und zuverlässige Garantie und die Serviceprogramme vom Marktführer Sharp NEC Display Solutions of America, Inc. nutzen zu können.

NEC